

PAQTEQ C-250

Ahorro en el embalaje

Embalajes a medida, respetuosos con el medioambiente y sostenibles.







Embale cualquier producto (no solo piezas de muebles) de forma sencilla y ahorre al mismo tiempo

Nuestra máquina de corte de cartón PAQTEQ C-250 ofrece soluciones de embalaje precisas, personalizadas y que aprovechan al máximo los recursos. Para cualquier producto, de forma totalmente automática y personalizada justo cuando se necesitan. Ahorrará espacio de almacenamiento para numerosos tamaños de embalaje. De esta forma, podrá reaccionar rápidamente y de forma personalizada ante las nuevas necesidades e invertir los recursos que ahorra en sus próximos proyectos. Al mismo tiempo, el uso de PAQTEQ C-250 contribuye a reducir los volúmenes de transporte y, por tanto, las emisiones de CO². Una única solución con numerosas ventajas.

MÁS INFORMACIÓN EN HOMAG.COM



PAQTEQ C-250

ÍNDICE

- 04 Embalajes a medida
- 06 ¿Por qué elegir PAQTEQ?
- 12 Estructura y funcionamiento
- 13 Ranurar, cortar y perforar
- 14 Máquinas base PAQTEQ
- 16 Sistemas de alimentación de cartón
- 18 PowerTouch e intelliCut
- 20 PAQTEQ Shop
- 22 Instalaciones de embalaje
- 24 Life Cycle Services
- 26 Datos técnicos
- 27 Lista de verificación



Los productores y operadores logísticos deben dar respuesta a una gran variedad de diseños de productos, a una creciente presión de los costes y a una legislación cada vez más estricta.

La solución son los embalajes específicos para cada producto fabricados con material ecológico y un grado elevado de aprovechamiento del volumen.

Embalajes a medida: respetuosos con el medio ambiente y sostenibles.

Los productos frágiles y las mercancías de alta calidad necesitan una protección y unos soportes particulares. Por este motivo, se diseñan embalajes especiales con el fin de garantizar las mejores condiciones para el transporte, el almacenamiento y la venta. Diseñadores, constructores y profesionales de todo el mundo desarrollan diseños de embalajes para PAQTEQ C-250 que se pueden obtener en línea directamente desde la máquina. Introduciendo unos pocos datos, estos embalajes se pueden adaptar individualmente a los requisitos especiales del producto a embalar.

Con nuestra máquina de corte de cartón, disponemos de la solución adecuada para cada cliente. Desde configuraciones básicas hasta máquinas de alto rendimiento. Desde aplicaciones estándar hasta la producción de cortes de embalaje complejos. Produzca exactamente el embalaje que necesita. Con la forma óptima, gran eficacia y el mínimo coste por pieza.

"La máquina de corte de cartón PAQTEQ le abrirá nuevos horizontes de uso para uno de los materiales de embalaje más versátiles: el cartón ondulado. Aumente la eficacia de su cadena logística utilizando cartones cortados a medida y respetuosos con el medio ambiente... fabricados con la PAQTEQ".

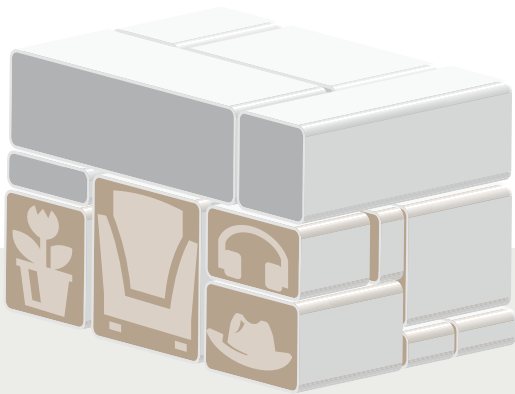

Optimización de las dimensiones y de la disposición de los productos para el transporte, así como instrucciones de embalaje y paletizado.

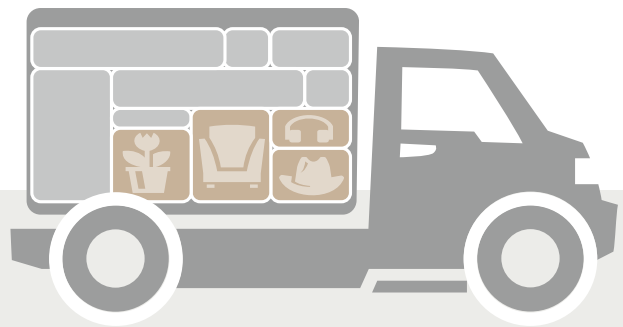

Gracias a la adaptación de todo el sistema de embalaje, se consigue un sistema de transporte económico y libre de daños.



¿Por qué

PAQTEQ?

1. Protección eficaz del producto

Embale su "producto estrella" adecuadamente para que la primera impresión de su cliente sea la deseada.

2. Reducción de costes

Compras más eficientes y una logística más sencilla, ya que solo necesitará unas pocas cajas de cartón básicas.

3. Ahorro de espacio en abundancia

Puede utilizar el espacio de almacenamiento que ahorra para lo que necesite.

4. Embalajes de cartón personalizados

Gracias a la tecnología acreditada y al acceso en cuestión de segundos a cientos de patrones de corte distintos, podrá responder a cualquier demanda de embalajes de otras medidas.

5. Sostenibilidad

Gracias a nuestro ingenioso sistema de corte de cartón ondulado (creado a partir de materias primas renovables y, por tanto, fácilmente reciclables), necesitará menos material de relleno alternativo.



1. Protección del producto

Embalaje profesional y seguro

- Sus diseños de embalaje específicos garantizan la protección y la sujeción segura del producto durante el transporte y el almacenamiento, ya que están especialmente adaptados a su contenido.
- Ello hace superfluo el uso de materiales de relleno de PVC, poliestireno expandido, etc. → embalaje de un solo material.
- La función de protección del embalaje es asumida en su totalidad por el cartón ondulado.

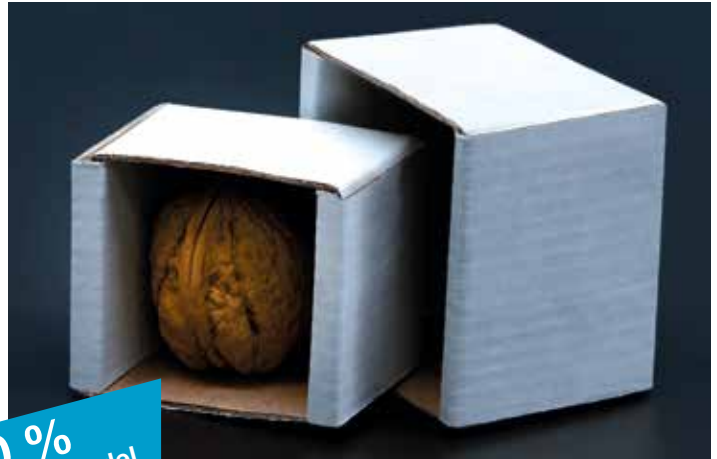

100 %
Mejor protección del
producto

"Aunque la cantidad de piezas producidas sea 1, embalamos el 98 % de todos los tipos de cuerpos según el concepto PAQTEQ. Las superficies y los cantos de estos cuerpos están mucho mejor protegidos contra golpes".

Heinz-Peter Tillmann, SieMatic

2. Reducción de costes

Embalaje perfecto y calculado hasta el último céntimo

- Reducción de los costes de almacenamiento (edificio, personal, existencias, protección contra incendios, etc.)
- Reducción de los costes de logística (personal, dispositivos de transporte, etc.).
- Reducción de los costes de compra (cantidad de proveedores, reducción del surtido de cajas, reducción del material de relleno, etc.).



85 %
de
ahorro total

"Antes de trabajar con la máquina, teníamos unos 70 tamaños distintos de cajas en el almacén, de los cuales 60 no solían servir y eran difíciles de gestionar. Ahora producimos exactamente el embalaje que necesitamos con cartón ondulado."

Thomas Sparrer, Conzella

3. Ahorro de espacio

Producción económica en lugar de un almacenamiento caro

- Se suprimen las cantidades mínimas de pedido de cartones estándar y material de relleno.
- El uso de cartón continuo reduce los gastos de almacenamiento y abastecimiento.
- PAQTEQ C-250 permite la producción "just-in-time", es decir, con solo pulsar un botón se produce la caja de cartón necesaria en el momento preciso sin que se precise una gran cantidad de almacenamiento.



Hasta un 50 %
de ahorro de espacio

"Optamos por una PAQTEQ C-250 porque al principio necesitábamos media planta para aprovisionar y almacenar diferentes embalajes de forma que durante el proceso de producción se pudieran colocar en los armarios".

Heinz-Peter Tillmann, SieMatic

4. Individualidad

Transmite las metas propias al cliente

- El embalaje tiene un aspecto de gran calidad.
- Control consciente sobre la experiencia de marca de los clientes.
- Permite aumentar la satisfacción de los clientes con el embalaje.



50 %
de reducción de costes

"Para nosotros, la máquina de corte de cartón tiene la ventaja de que podemos fabricar cantidades pequeñas de forma muy económica. En comparación con los costes de compra anteriores, ahorramos hasta un 50 %".

Thomas Sparrer, Conzella

5. Sostenibilidad

Embalajes de cartón económicos y a medida

- El cartón ondulado se fabrica en su totalidad a partir de materias primas renovables (principalmente papel reciclado y madera de poda y raleo).
- El cartón ondulado reúne una serie de cualidades, como un uso reducido de materiales, poco peso, un buen procesamiento mecánico, una gran estabilidad y una protección eficaz del producto.
- El cartón ondulado está compuesto por un solo material y, por tanto, es fácil de reciclar
- Eliminación de plásticos en el embalaje.



12 – 15 %
menos de retales



"El resultado de la cooperación con HOMAG fue la solución "side by side" que nos permite utilizar 12 cajas de cartón diferentes como material base para nuestro embalaje, en lugar de solo 6.

Como resultado, se genera una cantidad considerablemente menor de retales. El ahorro oscila entre el 12 – 15 %".

Heinz-Peter Tillmann, SieMatic



35 % menos de volumen

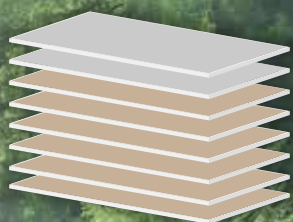

25 % menos de cartón



9 900 000

árboles menos que es necesario talar al año

Embalajes respetuosos con el medio ambiente y fabricados a medida: producidos con la **máquina de corte de cartón PAQTEQ**

Las máquinas de corte de cartón transforman el cartón ondulado en cajas de cartón personalizadas. El corte del cartón se realiza durante la pasada, es decir, el sistema de alimentación transporta el cartón ondulado automáticamente hasta la máquina de corte automática. Desde láminas de cartón individuales hasta cartón continuo con 12 anchuras de cinta diferentes: la máquina de corte de cartón PAQTEQ ofrece el sistema de alimentación de cartón adecuado para prácticamente cualquier requisito.

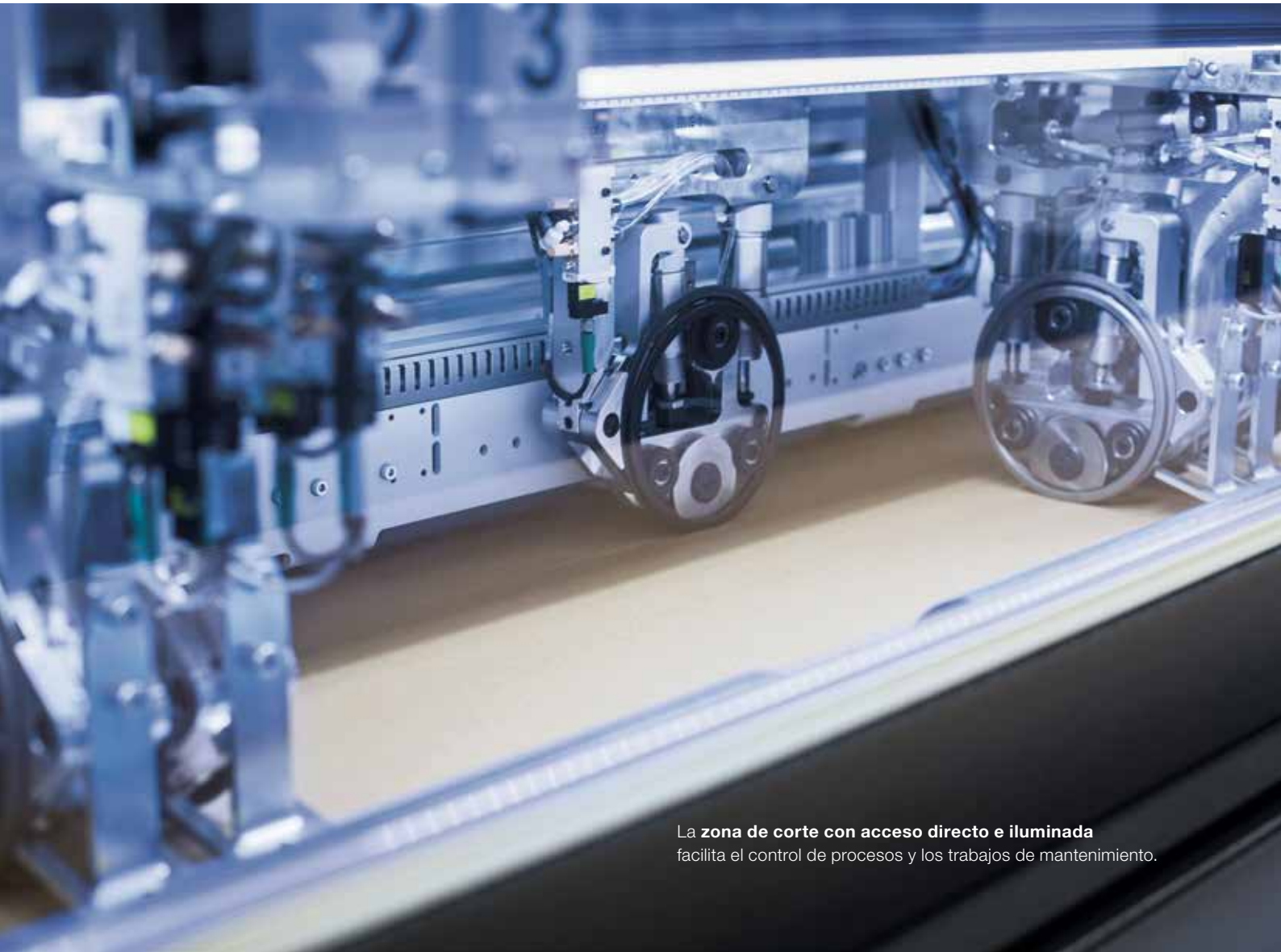

La **zona de corte con acceso directo e iluminada** facilita el control de procesos y los trabajos de mantenimiento.

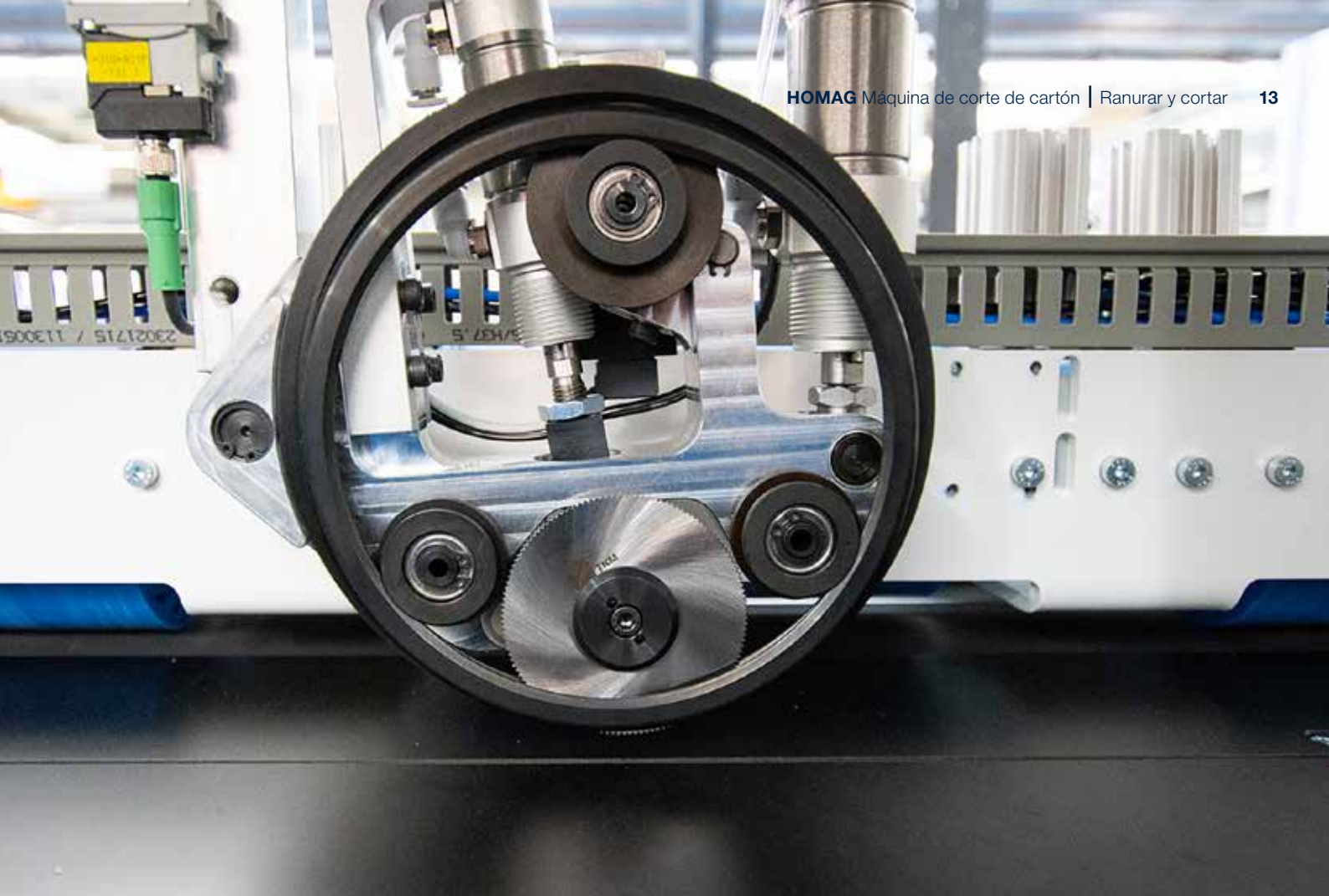

Herramientas de excelente calidad gracias a un mecanizado preciso

Gracias a las herramientas de corte de desplazamiento automático y equipamiento rápido, PAQTEQ C-250 puede producir prácticamente cualquier corte. Las herramientas longitudinales, que cortan desplazándose sobre rodillos de goma, garantizan una fuerza de corte reducida y un desgaste menor, lo que se traduce en una óptima calidad de corte y una larga vida útil de las herramientas. La herramienta transversal produce ranuras. Las herramientas se pueden desplazar por separado según las necesidades y el diseño del cartón. El cartón puede cortarse por completo o solo perforarse.

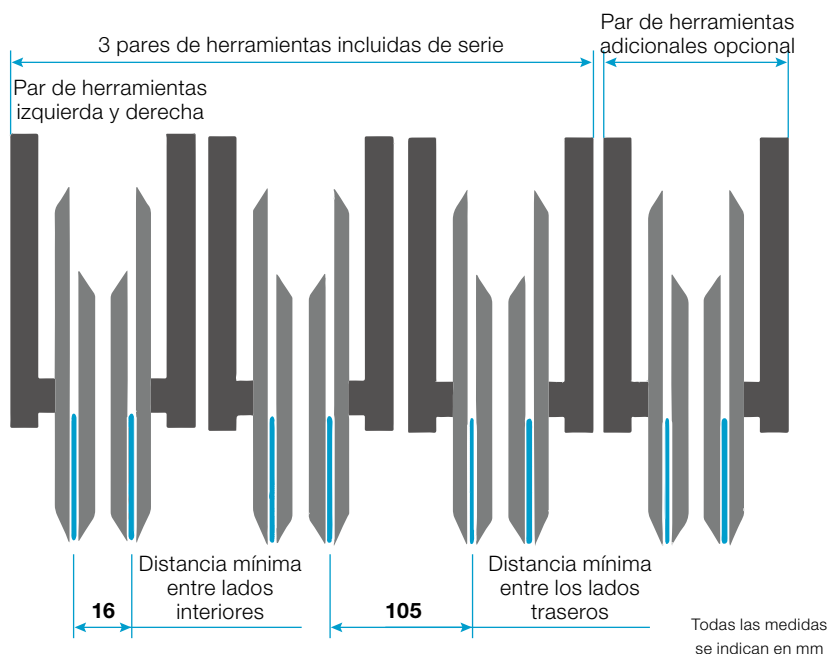

- La máquina funciona según el principio "Single-Point". Para ello, una cuchilla circular discurre entre 2 anillos de ranurado. De esta manera se pueden completar 3 pasos de trabajo en una sola pasada, en una línea.
- 3 pares de herramientas longitudinales de serie.
- Aproximación neumática de la herramienta completa y de la cuchilla circular.



Mucha protección, poco espacio necesario

Entre 1500 y 2500 mm de anchura de la máquina base

Los espacios son limitados, las soluciones técnicas no. Para los clientes con limitaciones de espacio, también disponemos de una versión estrecha de la PAQTEQ C-250, cuyo tamaño no implica renunciar a nada en cuanto a equipamiento y posibilidades de aplicación.



Anchura 1500 mm | VKS 1500

- Máquina base con 3 rodillos engomados (avance del cartón y del rodillo de corte)
- Área de trabajo con una herramienta transversal y 6 u 8 herramientas longitudinales
- Herramienta transversal accionada por eje
- Posicionamiento de la herramienta longitudinal mediante el eje de la herramienta transversal
- **Anchura de trabajo: 1500 mm**
- **Anchura de la máquina: 2395 mm**



Anchura 2500 mm | VKS 2500

- Máquina base con 3 rodillos engomados (avance del cartón y del rodillo de corte)
- Área de trabajo con una herramienta transversal y 6 u 8 herramientas longitudinales
- Herramienta transversal accionada por eje
- Posicionamiento de la herramienta longitudinal mediante el eje de la herramienta transversal
- **Anchura de trabajo: 2500 mm**
- **Anchura de la máquina: 3390 mm**

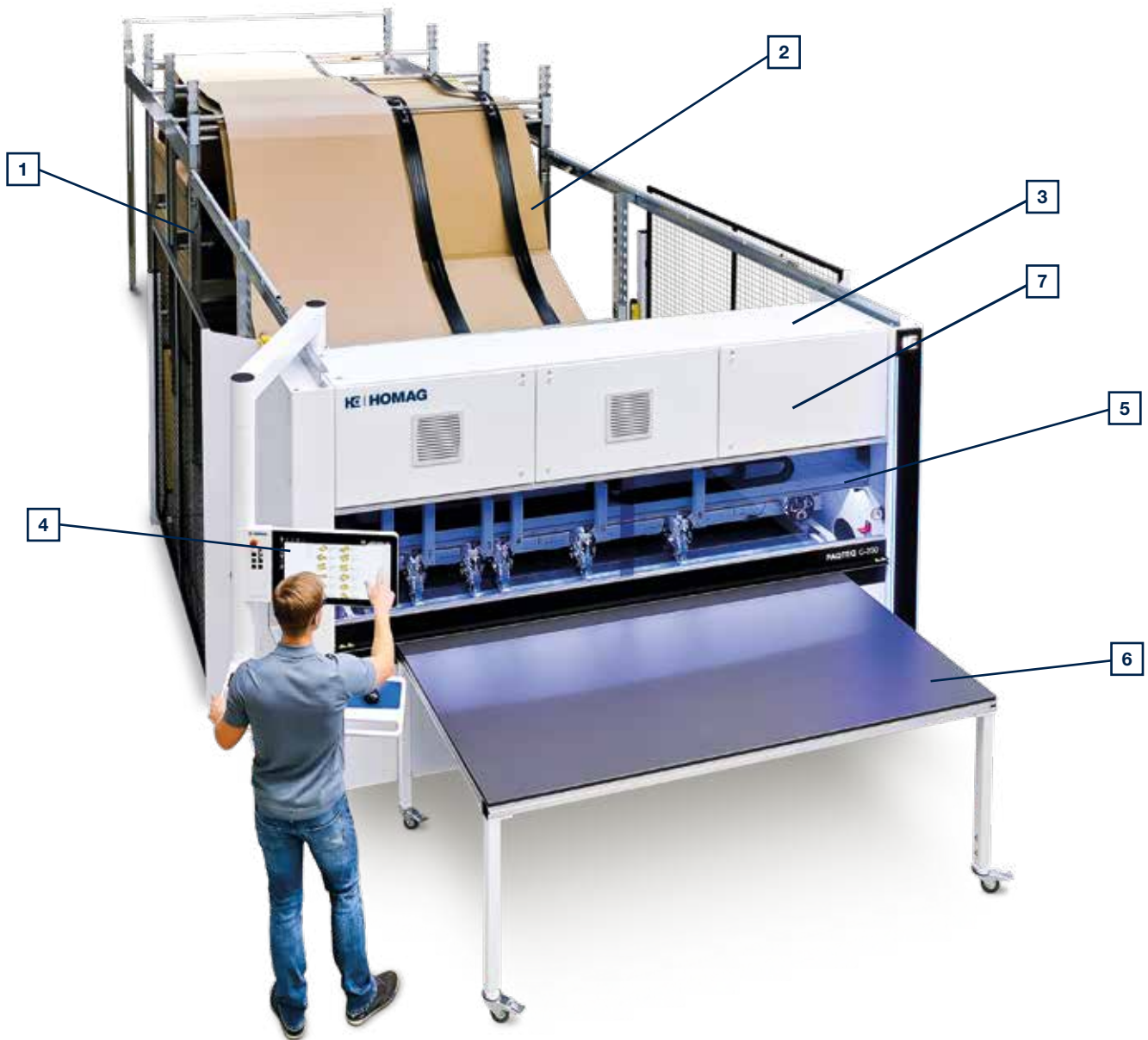

1 El sistema de alimentación transporta el cartón ondulado hasta la máquina de corte automática. Desde la alimentación de láminas individuales hasta el cargador continuo con función de cambio situado en la máquina de corte automática.

2 Cartón continuo en forma de cartón ondulado sin compromiso con el proveedor que reduce los costes de almacenamiento y se puede imprimir de forma personalizada.

3 Máquina de corte automática con un máximo de 9 herramientas de corte multifuncionales que permite obtener cajas de cartón de prácticamente cualquier diseño.

4 Terminal de mando montado directamente en la máquina mediante un eje de oscilación, opcionalmente a izquierda o derecha. Control intuitivo de la máquina mediante el software intelliCut.

5 Zona de corte iluminada que ofrece un acceso más sencillo para el mantenimiento y cuidado de las herramientas.

6 Mesa de depósito que sirve de apoyo para el operario a la hora de extraer las piezas ya cortadas, lo que aumenta la ergonomía en el puesto de trabajo.

7 Armario de distribución con ordenador y conexión neumática integrado en la máquina sobre el área de trabajo.

Infinidad de posibilidades: Nuestros sistemas de alimentación de cartón

1. Alimentación de cartón combinada

- 1 anchura de cartón de hasta 2500 mm
- 2 anchuras de cartón de hasta 2350 mm en total al mismo tiempo
- El sistema de control decide cuál se utiliza (optimización de residuos)

Alimentación manual de láminas individuales

- Material en pliegos de hasta máx. 2500 mm de anchura
- En determinadas condiciones, también se puede procesar cartón continuo

2. Sistema de cambio de cartón

- 2 – 6 bandejas de entrada de cartón sucesivas
- Opcional para alturas de pila de 1300 mm o 2200 mm
- Mayor flexibilidad y uso de diferentes anchuras de cartón para reducir los retales.
- Con la opción "side by side", se pueden introducir dos pilas una al lado de la otra en un compartimento del cambiador automático desde cada puesto de emplazamiento.

Alimentación manual de láminas individuales desde delante

- Material en pliegos de hasta máx. 2500 mm de longitud y 2400 mm de anchura
- En combinación con el sistema de cambio de cartón (solo es posible con cambiador de 5 puestos como máx. y se necesita un compartimento para esta función)
- Incluida mesa delante de la salida
- Con una regla lateral para la colocación de las láminas individuales
- Con topes de pie para bloquear la posición en la máquina base

3. Alimentación automática de láminas individuales

- Material en pliegos de hasta máx. 2500 mm de longitud y anchura
- Altura máx. de la pila 800 mm, incluida la base
- Separación de las láminas individuales mediante el dispositivo separador por vacío
- Mesa elevadora de ciclo posterior

Las máquinas de corte de cartón transforman el cartón ondulado en cajas de cartón personalizadas. El corte del cartón se realiza durante la pasada. Para ello, el sistema de alimentación transporta automáticamente el cartón ondulado a la máquina de corte automática. Desde láminas individuales hasta cartón continuo, con 12 anchuras de cinta diferentes de forma simultánea. La máquina de corte de cartón PAQTEQ ofrece el sistema de alimentación de cartón adecuado para prácticamente cualquier requisito.



El **sistema de alimentación de cartón combinada** permite el suministro de láminas individuales y la utilización de cartón continuo.



Si se utilizan **listas de producción**, la fabricación de los cartones se realiza de forma automática. Es posible interrumpir el proceso con algunos cortes específicos sin que la máquina "olvide" los últimos ajustes configurados.



En el modo de funcionamiento **side by side**, el compartimento de alimentación de cartón se amplía en una anchura de cinta adicional, de modo que en un sistema de cambio de 6 compartimentos se pueden tener hasta 12 anchuras de cinta a las que se puede acceder de forma individual.



El **cambiador de cartón continuo** es un sistema de cambio automático capaz de suministrar cartón continuo con diferentes anchuras de cinta desde hasta seis compartimentos.



El **sistema de alimentación de láminas individuales** permite el suministro de láminas de embalaje individuales y la utilización de cartón continuo sin carrete.



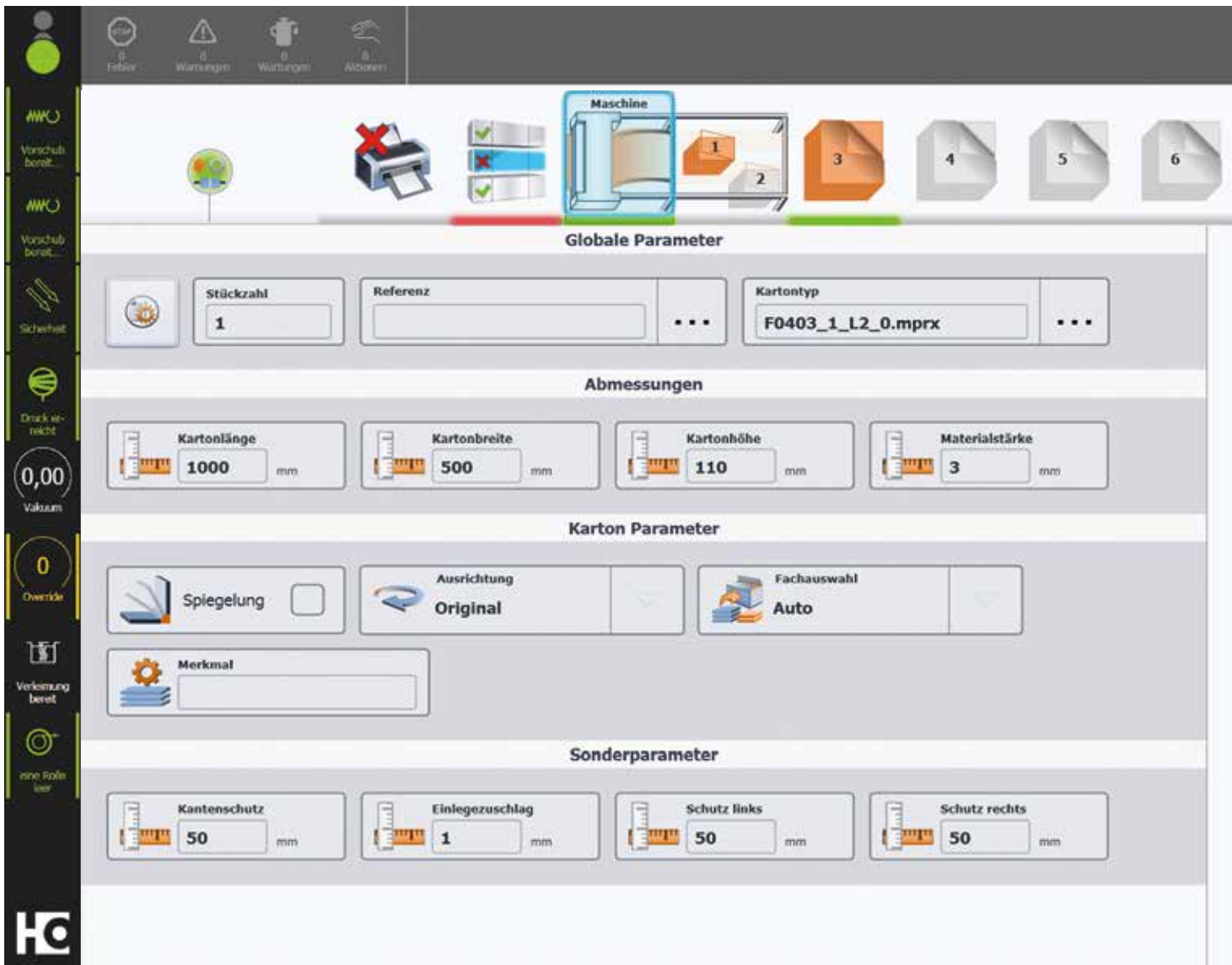

intelliCut: un manejo de las máquinas tan intuitivo como un smartphone

El control inteligente de la máquina PAQTEQ se autosupervisa y, en caso necesario, ejecuta una recalibración automática para mantener una precisión de corte elevada. Para optimizar la demanda de material, todos los cortes de cartón se registran automáticamente y se evalúan estadísticamente cada tres meses. Por ejemplo, se muestran las anchuras de cinta y los 10 cortes que generan la mayor cantidad de retales.



La **optimización de retales** calcula la posición ideal del diseño de un embalaje en el cartón continuo y alinea su patrón de corte de tal forma que se genere la mínima cantidad de retales posible.

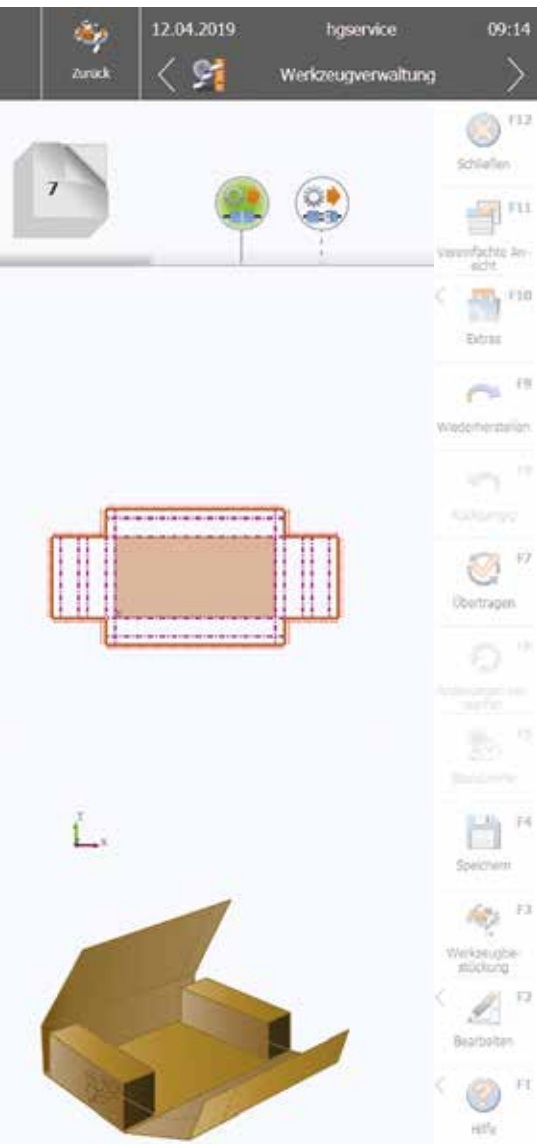

powerTouch de nueva generación: powerTouch2

Más rápido, cómodo y fácil de entender: aproveche las ventajas de nuestra interfaz de usuario táctil mejorada powerTouch. Hemos optimizado aún más nuestro concepto de manejo estandarizado y nos hemos ajustado a las exigencias de nuestros clientes. Controle sus máquinas HOMAG de forma aún más rápida e intuitiva. El nuevo diseño moderno es claro y fácil de entender. El innovador manejo táctil se ha diseñado para permitirle conseguir el resultado deseado con total facilidad y comodidad.

Con la nueva generación de powerTouch podrá registrar más rápidamente datos en su máquina. En comparación con la versión anterior, se ahorra hasta un 30 % de tiempo. Esto es posible gracias a nuevas funciones, como la finalización de palabras automática, el teclado emergente que puede permanecer abierto de forma continua y funciones similares a las del sistema operativo Windows, como la selección de las acciones habituales directamente desde el botón Inicio.

RESUMEN DE LOS PUNTOS DESTACADOS:

- Manejo directo y eficiente, hasta un 30 % más rápido
- Más informativo y transparente, ya que ofrece información adicional e imágenes de previsualización en directo en lugar de iconos de programa
- Nuevas aplicaciones para el manejo y control de las máquinas e instalaciones (como, por ejemplo, NcCenter en el control PC87 de las máquinas CNC o woodCommander 4 en máquinas de pasada)
- Diseño novedoso y atractivo basado en el nuevo diseño de máquinas de HOMAG



La **gestión inteligente de las longitudes restantes** reduce los tiempos de parada de las máquinas y facilita el cambio de las pilas.



Si se utilizan **listas de producción**, la fabricación de los cartones se realiza de forma automática. Es posible interrumpir el proceso con algunos cortes específicos sin que la máquina olvide los últimos ajustes configurados.

HOMAG

 Settings
 Services
 Actions

 Back

- | | | | |
|---|---|---|---|
|  | ab 168,00 € *
MEHR INFO |  | ab 168,00 € *
MEHR INFO |
|  | Zuschnitt FEFCO 0422
VARIANTE
Variante wählen
ab 168,00 € *
MEHR INFO |  | Zuschnitt FEFCO 0425
VARIANTE
Variante wählen
ab 168,00 € *
MEHR INFO |
|  | Zuschnitt FEFCO 0426
VARIANTE
Variante wählen
ab 168,00 € *
MEHR INFO |  | Zuschnitt FEFCO 0428
VARIANTE
Variante wählen
ab 168,00 € *
MEHR INFO |
|  | Zuschnitt FEFCO 0429
VARIANTE
Variante wählen
ab 168,00 € *
MEHR INFO |  | Zuschnitt FEFCO 0452
VARIANTE
Variante wählen
ab 168,00 € *
MEHR INFO |
|  | Zuschnitt FEFCO 0453
VARIANTE
Variante wählen
ab 168,00 € *
MEHR INFO |  | Zuschnitt FEFCO 0454
VARIANTE
Variante wählen
ab 168,00 € *
MEHR INFO |
|  | Zuschnitt FEFCO 0456
VARIANTE
Variante wählen
ab 168,00 € *
MEHR INFO |  | Zuschnitt FEFCO 0478
VARIANTE
Variante wählen
ab 168,00 € *
MEHR INFO |

 Maschine bereit

 Daten

Zuschnitt X
customersperfect.

PAQTEQ Shop

Diseño de embalajes con un solo clic

En la PAQTEQ Shop puede adquirir diseños de embalajes directamente desde la máquina y utilizarlos inmediatamente. De este modo, en la PAQTEQ siempre pondrá a su disposición el diseño de embalaje adecuado con rapidez y prescindiendo del engorroso proceso de comunicación.



En la **PAQTEQ Shop** encontrará una amplia variedad de diseños de corte para cartón, incluidos muchos modelos que se ajustan al estándar FEFCO, para su aplicación inmediata en la PAQTEQ C-250. Reserve nuestra tarifa plana y acceda gratuitamente a todos los diseños de cartón disponibles.



www.PAQTEQ-Shop.com



El diseño de embalaje adecuado está inmediatamente al alcance de su mano: todos los tipos de cartón se han comprobado.

- Más de 230 tipos de cartón y cada vez más
- Tiempo de consulta reducido
- Descripción detallada de cada tipo y de sus prestaciones mediante un cartón de referencia
- Todos los tipos de cartón se han comprobado
- Disponibles en menos de 60 segundos
- Actualizaciones automáticas mediante descarga de los cartones ya disponibles
- Tienda en línea de tarifa plana

Ampliación modular: Soluciones individuales de todos los tamaños

Apueste por HOMAG para obtener soluciones flexibles. Ya sea para producción en serie como para tamaño de lote 1, tanto para la alimentación de láminas individuales como para cartón continuo. Ya sea de manera independiente como integrada en una línea de embalaje compleja, la máquina de corte de cartón PAQTEQ C-250 se adapta fácilmente a los requisitos y necesidades del cliente. Crece a la par que sus tareas. En función de las necesidades, se puede complementar de forma individual con una plegadora, un sistema de cierre automático, una estación de introducción mediante robots o un paletizador robótico para formar una línea de embalaje completa.

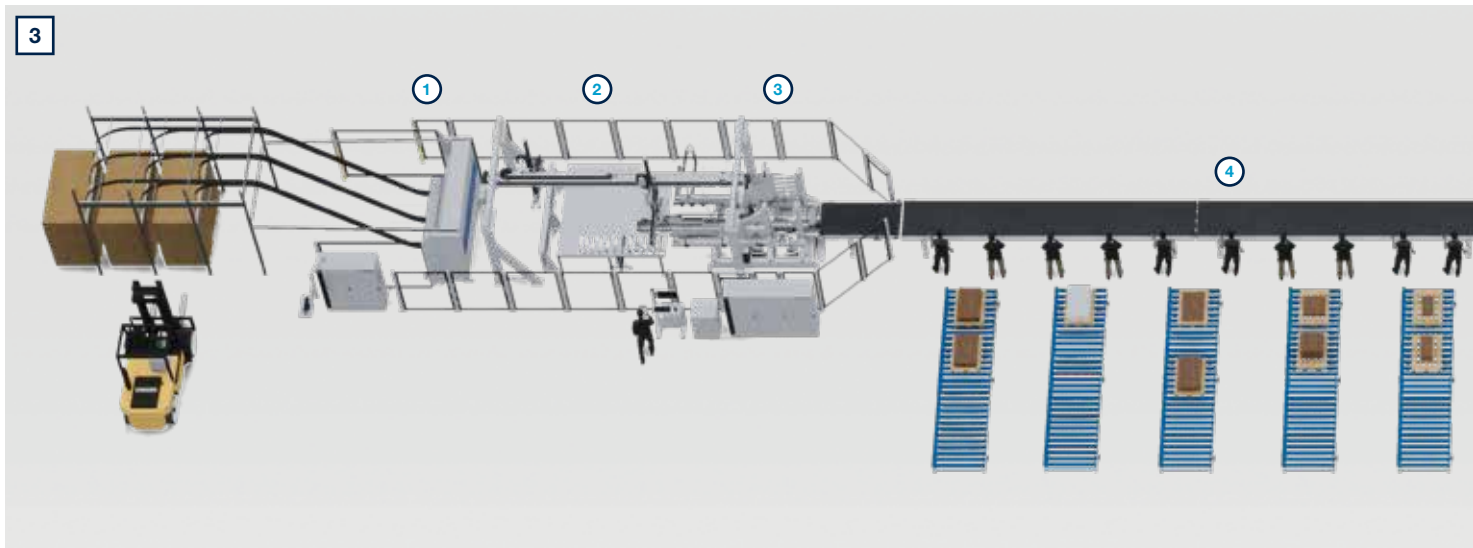
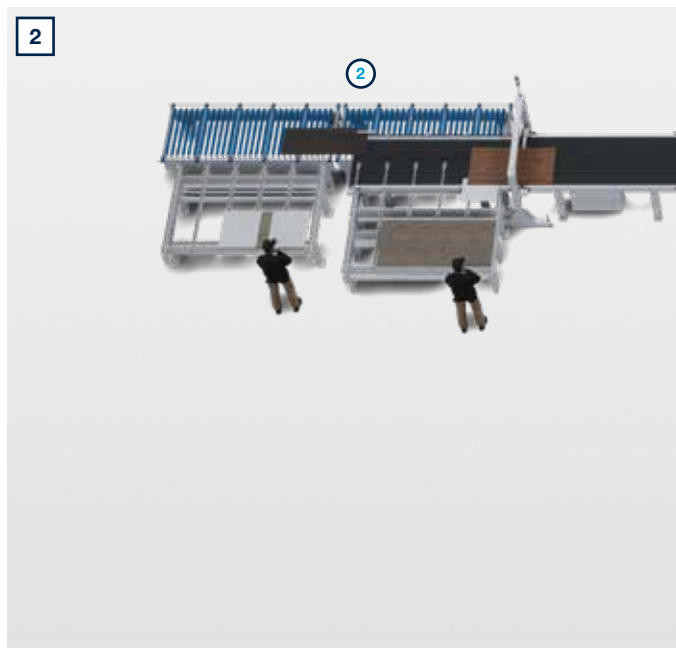
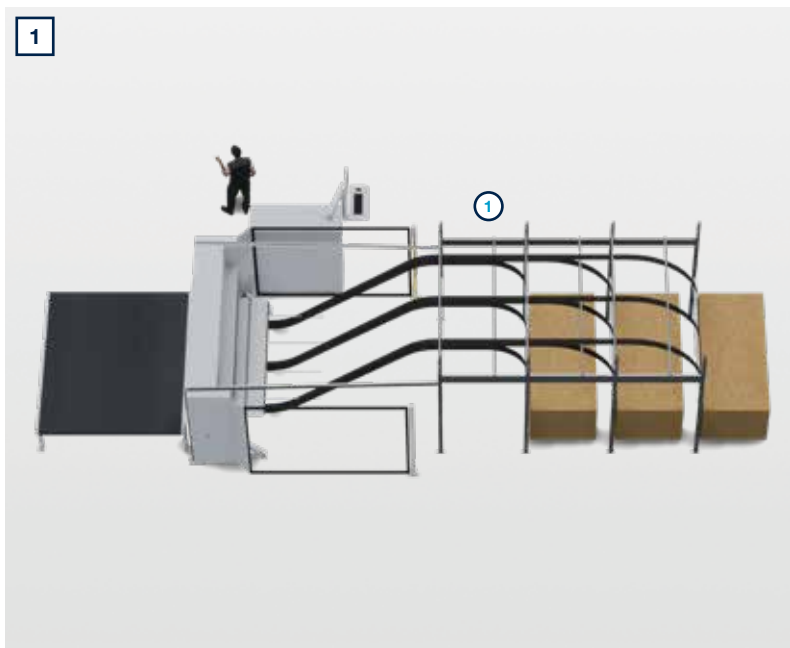

1 PAQTEQ en funcionamiento independiente

- ① Máquina de corte de cartón

2 PAQTEQ integrada en una línea de embalaje

- ① Máquina de corte de cartón
- ② Estación de entrega de piezas
- ③ Tramo de empaquetado
- ④ Máquina de cierre de cajas de cartón
- ⑤ Apilamiento manual

Opciones que merecen la pena:

- Conexión al clasificador
- Conexión a líneas de montaje
- Encadenamiento de líneas, incluida eliminación de retales
- Paquete IA/software
- Escáner de volumen
- Mesa plegable
- Identificación de cartón para logística interna de la empresa
- Conexión de impresora de etiquetas externa para etiquetas de envío
- Registro de consumibles
- Optimización de retales 1 y 2
- Opciones de software

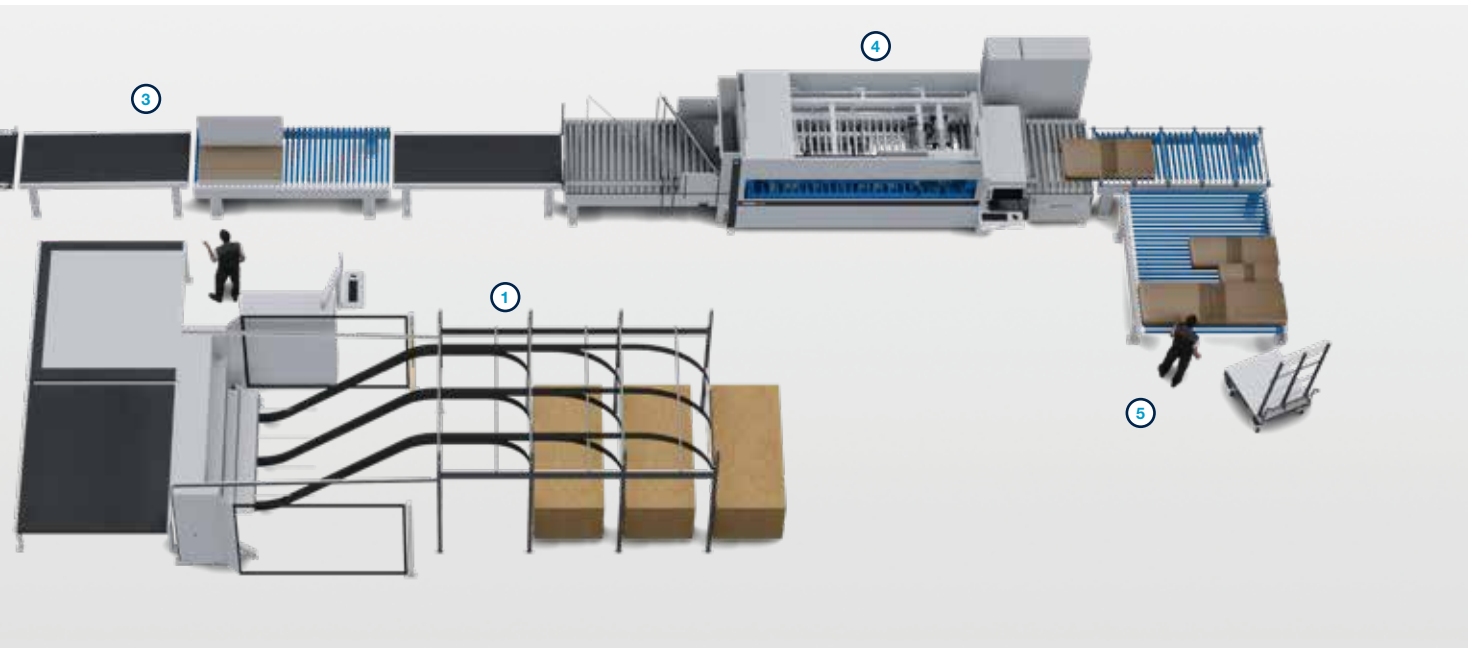

3 PAQTEQ integrada en una línea de embalaje con apilamiento robotizado

- | | |
|-------------------------------|--|
| 1 Máquina de corte de cartón | 5 Máquina de cierre de cajas de cartón |
| 2 Estación de alineación | 6 Estación etiquetadora |
| 3 Máquina plegadora de cartón | 7 Apilamiento robotizado |
| 4 Tramo de empaquetado | |

LIFE CYCLE SERVICES

Rendimiento mejorado, procesos más eficientes, ayuda más eficaz, garantía de disponibilidad y trabajo más inteligente.

EQUIPO Y COBERTURA

La red de servicio global más grande del sector con más de 1350 empleados.

INSTALACIÓN Y PUESTA EN SERVICIO

Para que la puesta en servicio vaya sobre ruedas, únicamente se encargarán de esta tarea nuestros expertos cualificados.

FUNCIONAMIENTO Y CONTROL

Después de enseñar a su personal el intuitivo sistema de control, nuestras aplicaciones inteligentes facilitarán el día a día de los operarios.

MANTENIMIENTO Y SERVICIO

Para mantener las instalaciones en funcionamiento, hemos preferido aplicar un enfoque preventivo. Usted decide con qué frecuencia y a qué nivel debemos ayudar. Prevenir siempre es mejor que curar.

eSHOP Y SUS VENTAJAS

Todo listo con un par de clics. Aprovechese de las ventajas exclusivas de la compra de piezas de recambio en línea, según la disponibilidad del mercado. shop.homag.com.

ASISTENCIA TELEFÓNICA Y DISPONIBILIDAD

Estamos aquí si hay una emergencia. Directamente por teléfono, asistencia digital a través de la aplicación o vídeo, o asistencia en sus instalaciones. Siempre cerca de usted con más de 90 organizaciones regionales de servicios en todo el mundo. Con más de 35 000 piezas de recambio disponibles, podemos entregar el 85 % de sus pedidos de inmediato.

CURSOS Y FORMACIÓN CONTINUA

Ofrecemos todas las formas modernas de obtener conocimientos útiles mediante la formación presencial, la formación en línea en directo o con eLearning. Cada año impartimos más de 4000 cursos de formación de clientes. Para ello, contamos con centros de formación propios in situ hasta en 19 países.

MODERNIZACIÓN Y MEJORAS

Nuestro programa de modernización se adapta a su máquina. Si lo desea, evaluaremos sus datos y le ayudaremos con el siguiente paso.

ANÁLISIS Y SOSTENIBILIDAD

Si nos lo pide, analizamos todos sus procesos con herramientas y procedimientos muy conocidos (LeanSixSigma). Para ello contamos con un gran equipo de expertos certificados.

FINANCIACIÓN Y ASESORAMIENTO

Ofrecemos conceptos de financiación diseñados a medida en todo el mundo. Contamos con más de 60 años de experiencia y una red de socios de confianza formada por bancos y compañías de seguros de primer nivel que nos ayudan a encontrar la solución correcta para cada caso. La transparencia y la fiabilidad están garantizadas durante todo el proceso.



Asistencia rápida:

94 % de resolución
mediante asistencia telefónica

Cercanía:

1350 expertos de servicio
en todo el mundo

En movimiento:

Más de 1000 envíos de piezas en
todo el mundo cada día

Ventajas únicas:

Documentación electrónica
sobre 150 000 máquinas disponible
en 28 idiomas

Datos técnicos



PAQTEQ C-250





DATOS TÉCNICOS	PAQTEQ C-250 (ANCHURA 1500)	PAQTEQ C-250 (ANCHURA 2500)
Longitud del cartón (transporte de salida)	Mín. 300 mm	Mín. 300 mm
Anchura del cartón (transporte de entrada)		
Lámina individual	350-1500 mm	350-2500 mm
Cartón continuo simple	350-1500 mm	350-2500 mm
Cartón continuo función "side by side"	Máx. 1.350 mm	Máx. 2.350 mm
Altura de la pila con palé de 120 mm	Máx. 2.150 mm	Máx. 2.150 mm
Altura de la pila con sistema de cambio de cartón	1300 mm	2200 mm
Tolerancia de corte		
Sentido longitudinal	Máx. 0,15 %	Máx. 0,5 %
Sentido transversal	Máx. +/- 2,0 mm	Máx. +/- 2,0 mm
Espesor del cartón	2,0 - 7,0 mm +/- 0,2 mm	2,0 - 7,0 mm +/- 0,2 mm
Calidad de los cartones conforme a DIN 55468	Ondulado simple, espesor hasta aprox. 4,0 mm (calidad 1.10-1.40) Ondulado doble, espesor hasta aprox. 7,0 mm (calidad 2.10-2.30)	Ondulado simple, espesor hasta aprox. 4,0 mm (calidad 1.10-1.40) Ondulado doble, espesor hasta aprox. 7,0 mm (calidad 2.10-2.30)

6 preguntas y 6 respuestas: la "lista de comprobación " rápida de PAQTEQ...



Su embalaje

No a medida	
	< 20 %
	20 - 50 %
	50 %

Su manipulación de embalajes

Minutos por paquete	
	< 0,5 min.
	> 0,5 - 2 min.
	> 2 min.

Su almacén

Área de almacenamiento	
	< 30 m ²
	30 - 80 m ²
	> 80 m ²

Sus gastos de envío

Nivel de llenado de paquete/camión	
	> 90 %
	90 - 70 %
	< 70 %

Su variedad de embalajes

Número de artículos	
	< 25
	25 - 40
	> 40

Sus reclamaciones

Tasa de reclamaciones	
	< 1 %
	1 - 5 %
	> 5 %

Si algún dato de esta lista no se encuentra en el rango "pulgar hacia arriba", deberá tomar medidas.

Estaremos encantados de colaborar con usted para hacer posible su ahorro potencial. Póngase en contacto con nosotros.



HOMAG Group AG

info@homag.com
www.homag.com

YOUR SOLUTION