

Meister im Abbund

Unsere Abbundmaschinen

BEAMTEQ B-520

BEAMTEQ B-560/660

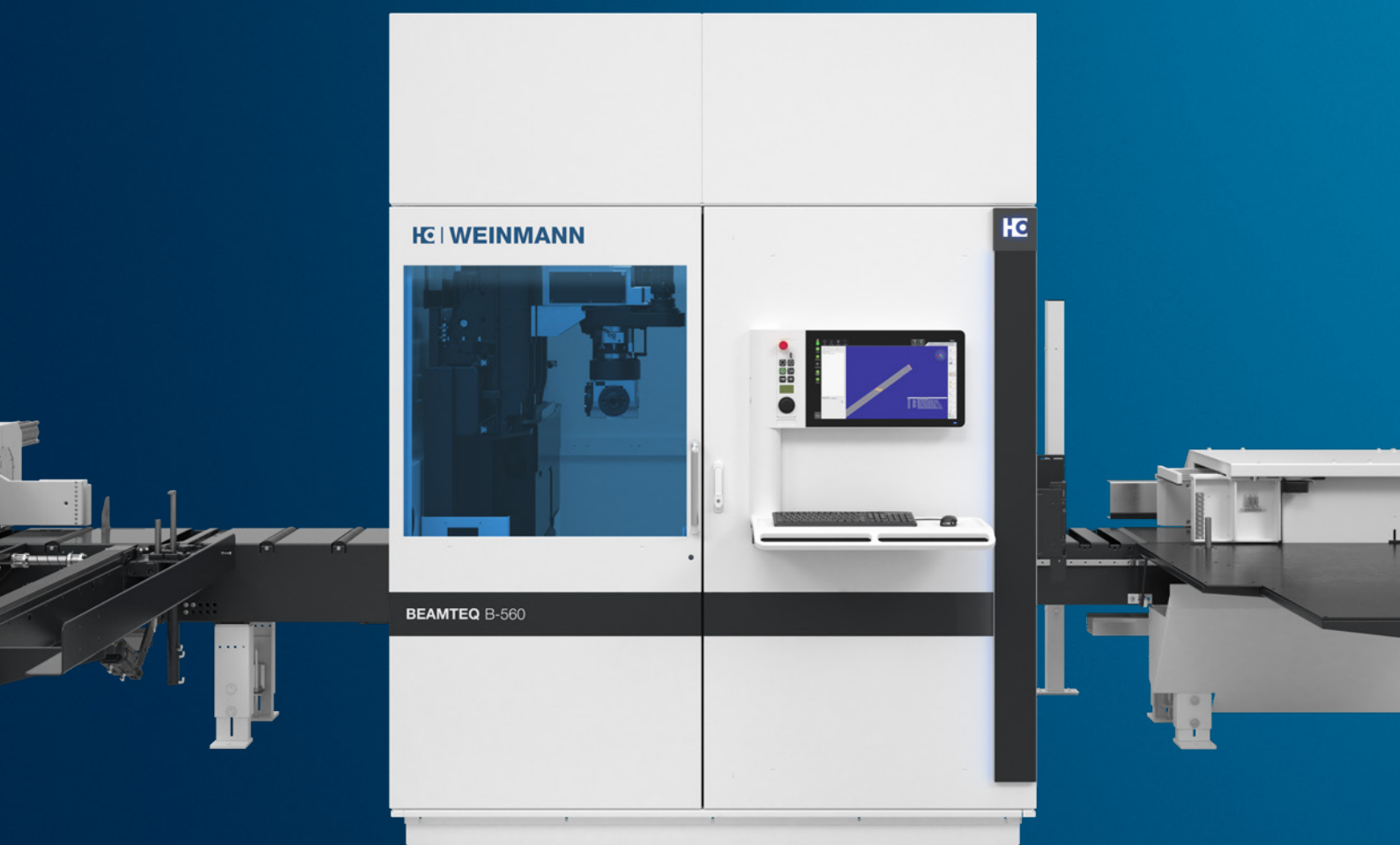





Abbundmaschinen BEAMTEQ – präzise und flexibel

Ob Zimmereiabbund, Holzrahmenbau, Fachwerkbau, Blockhausbau oder Fertighausbau – die Anforderungen an Qualität, Flexibilität und Wirtschaftlichkeit steigen immer mehr. Dabei bieten Ihnen die Abbundmaschinen der BEAMTEQ-Baureihe eine große Bandbreite an Möglichkeiten. Die Maschinen führen Ihre Arbeiten in hoher Geschwindigkeit und Präzision aus und erhöhen so Ihre Effizienz in der Produktion und auf der Baustelle deutlich.

YOUR SOLUTION

[MEHR AUF HOMAG.COM/WEINMANN](https://www.homag.com/weinmann)



INHALT

- 06 Grundausstattung
- 08 Bearbeitungsmöglichkeiten
- 10 Maschinenlayout und Technische Daten
- 14 BEAMTEQ B-520
- 18 BEAMTEQ B-560
- 20 BEAMTEQ B-660
- 22 Optionen
- 24 Handling- und Lagersysteme
- 26 Software
- 30 Life Cycle Services

Für jeden Bedarf die passende Lösung

Vom schnellen Zuschnitt bis hin zum komplexen Abbund finden Sie in der BEAMTEQ-Baureihe die richtige Unterstützung. Sowohl im Zimmerei-Abbund als auch im Lohn-Abbund kommen unsere Maschinen zum Einsatz und Sie erhalten genau Ihre Lösung.



Geschwindigkeit in neuen Dimensionen

- Höchste Leistungen auch im industriellen Abbund
- Zufuhrgeschwindigkeit bis zu 150 m/min
- Hochdynamische Antriebe
- Prozessoptimierter Arbeitsablauf
- Mehrkanalige Steuerung
- Hochdynamische Werkzeugwechsel-Technologie
- Minimale Rüstzeiten durch 12-fach Werkzeugwechsler

Präzision nach höchsten Maßstäben

- Konstant hohe und reproduzierbare Qualität
- Hochauflösende Positioniersysteme für alle Achsen
- Exaktes Positionieren des Bauteils durch NC-gesteuertes Greifersystem, kombiniert mit vertikalen und horizontalen Spannern
- Einsatz von hochgenauen und robusten Linearführungen mit langer Lebensdauer
- Überwachung sämtlicher Prozesse
- Qualitätsüberwachung nach ISO 9001

Flexibilität für Ihre Anforderungen

- Unterschiedlichste Bearbeitungen
- Werkzeugwechsler mit bis zu 12 Plätzen
- Automatisches Anpassen an verschiedene Bauteildimensionen
- Manuelle Eingabe oder direkte Datenübernahme aus dem CAD
- Keine Rüstzeiten auch bei komplexen Bearbeitungen
- Nachrüstbarkeit aller Optionen durch modulares Baukastensystem
- Kürzeste Teile bearbeitbar

„Mit der Qualität unserer BEAMTEQ waren wir sehr zufrieden, sind aber mit der Abbundkapazität an der Grenze angelangt. Daher haben wir uns für den Austausch durch die BEAMTEQ B-660 entschieden, bei der sich die Bearbeitungszeiten noch einmal deutlich verkürzen.“

Marco Büsing, Büsing Zimmerei GmbH, Barbel



	BEAMTEQ B-520	BEAMTEQ B-560	BEAMTEQ B-660
	Schneller und präziser Zuschnitt	Abbund in hoher Leistung	Alle 6 Bauteil-Seiten in einem Durchlauf
Kapazität beim Zuschnitt	Bis zu 4.500 lfm/Schicht im Einzelstab Bei mehrlagiger Bearbeitung entsprechend höhere Kapazität		
Kapazität beim Abbund	Bis zu 800 lfm/Schicht	Bis zu 2.200 lfm/Schicht	
5-Achs-Bearbeitungen	Ja	Optional	Optional
Bearbeitungstiefe beim Fräsen/Bohren	Bis zu 120 mm	Bis zu 200 mm	Bis zu 200 mm

Durchdachte Ausstattung erleichtert den Arbeitsalltag

Alle Abbundmaschinen sind bereits serienmäßig mit vielen hilfreichen Details ausgestattet, die Ihren Alltag erleichtern und die Qualität auf konstant hohem Niveau sicherstellen. Überzeugen Sie sich selbst.



Balkenmitnehmer im Zufuhrgreifer

Der hochdynamische und sichere Bauteiltransport garantiert eine hohe Genauigkeit bei allen Bearbeitungen.

- NC-gesteuertes Greifersystem
- Kein Verrutschen, da Bauteil an zwei Positionen geführt wird
- Balkenvorlagerung mit Sicherheits-Abschränkung gewährleistet eine hohe Arbeitssicherheit
- Manueller Transport der Balken auf die Zufuhrrollenbahn
- Hohe Dynamik durch geringes Eigengewicht
- Horizontales Spannen aller Querschnitte
- Automatisches Vermessen der Rohteillänge, -breite und -dicke
- Echte Sichtholzqualität durch verletzungsfreien Balkentransport



Kompakter Maschinenaufbau

Einfaches und platzsparendes Positionieren in der Halle.

- Maximaler Bedienschutz durch gekapseltes Maschinengehäuse
- Verringerte Staubemission aufgrund Anschlussmöglichkeit für Feinstaubabsaugung



Intuitives Bediensystem powerTouch

Die neue Dimension der Maschinensteuerung.

- Schneller Überblick über den Maschinenstatus
- Einfache, benutzerorientierte Navigation
- Neues, ergonomisches Design der Bedienzentrale
- Gestensteuerung, wie z. B. zoomen, Wischen und scrollen



Integrierte Schalldämmung

Die Maschinenbediener erhalten einen geräuscharmen Arbeitsplatz

- Kein Gehörschutz notwendig
- Laut Lärmessprotokoll: 75 dB



Sägeaggregat mit 5-Achs-Technik

Hochdynamisches, flexibles und sehr genaues Arbeiten in unterschiedlichen Winkeln.

- Dreh und schwenkbares Sägeaggregat
- Drehwinkel von 0-360° für Winkel- und Kervenschnitte
- Schwenkwinkel von 0-90° für Schifter- und Längsschnitte

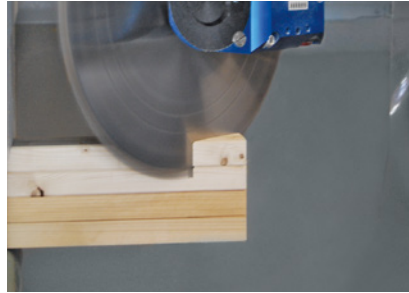

Bearbeitung von Balkenstapel

Das gesamte Greifersystem ermöglicht das Bearbeiten von Balkenstapeln.

- Erhöhte Abbundleistung
- Integrierte Optimierung für die Stapelbildung



Unterstützungstisch

Der Balken liegt während der gesamten Bearbeitung auf.

- Hohe Genauigkeit
- Automatisches Positionieren des Tisches
- Austransport von Kurzteilen

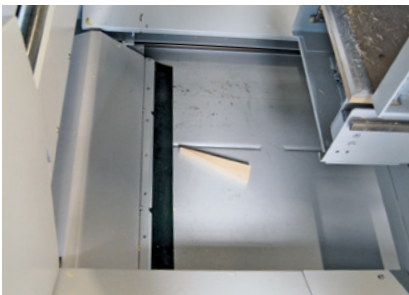

Sortiereinheit

Automatisches Trennen von kurzen Teilen und Abfallstücken.

- Inklusive automatischer Späneentsorgung

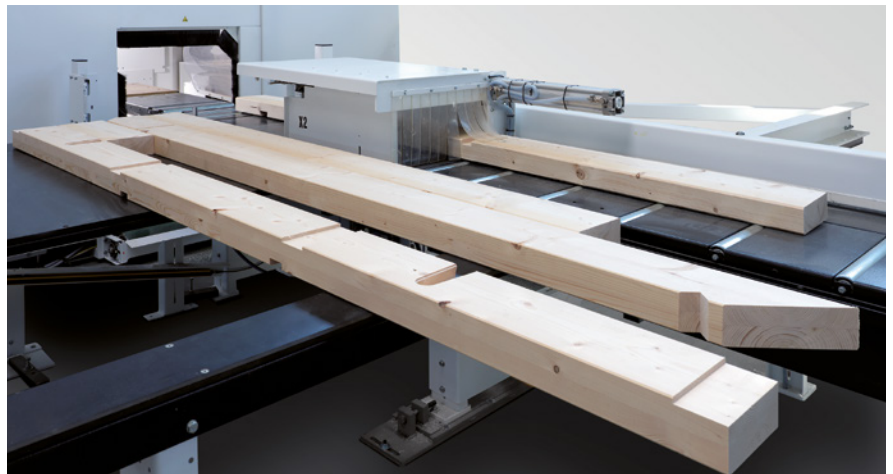

Balkenabfuhr mit Ablagetisch

Automatisches Aus- und Querfördern der Balken.

- Ideales Positionieren der Bauteile mittels manuell verschiebbarer Auflageböcke
- Hohe Betriebssicherheit durch wenige bewegliche Teile
- Verschleißarme Oberflächenbeschichtung mit guten Gleiteigenschaften
- Minimale Ausförderlänge 160 mm

Vielfalt an Bearbeitungsmöglichkeiten

Die Ausstattung der Maschinen, wie 5-Achs- und Werkzeugwechsel-Technologie, ermöglicht eine Vielzahl an unterschiedlichen Bearbeitungen. Es entstehen keine Rüstzeiten, da die benötigten Werkzeuge bereits im Werkzeugwechsler vorgehalten und automatisch in die Spindel eingewechselt werden. Dadurch erreichen Sie ein hohes Maß an Flexibilität.

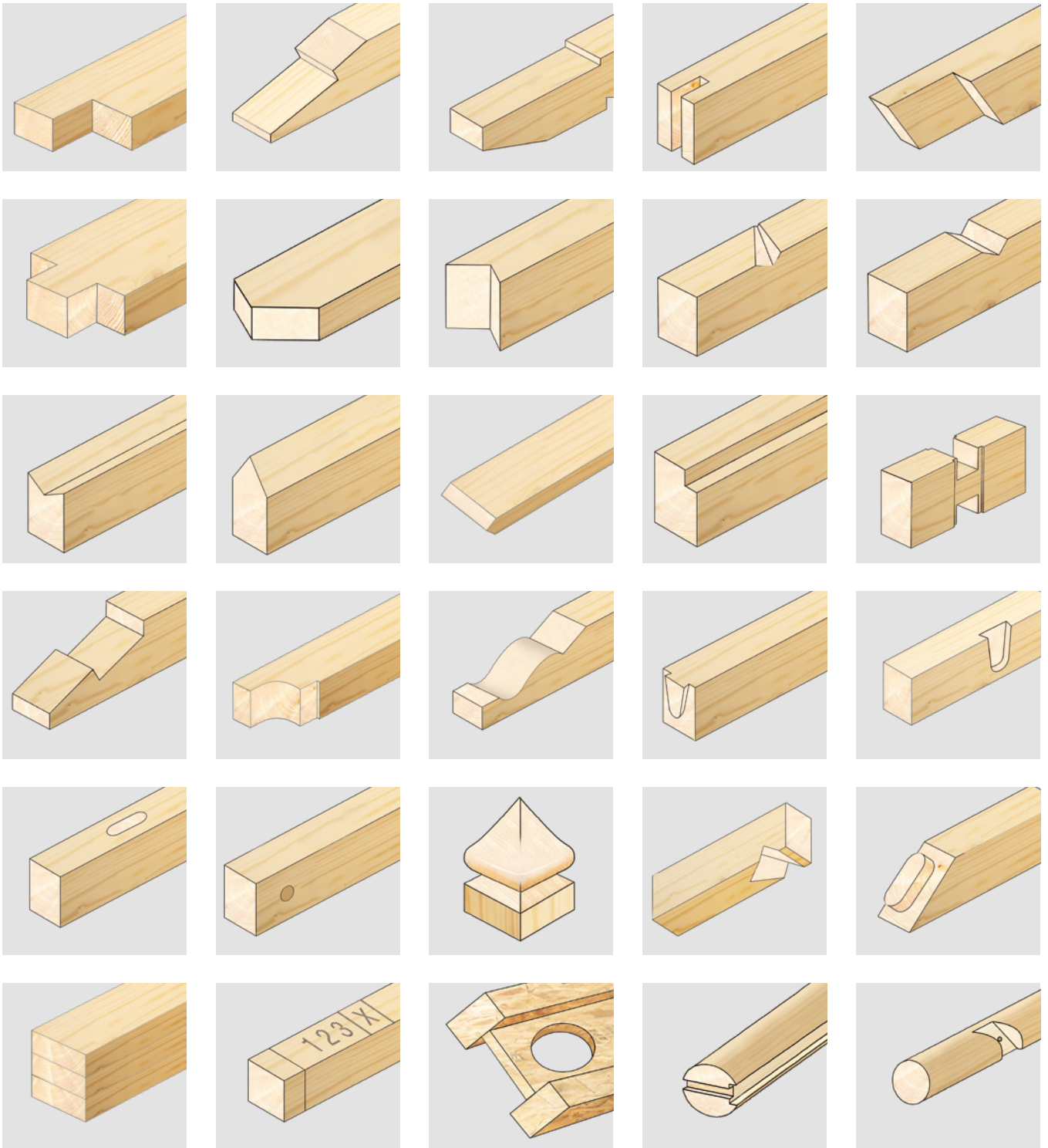



Ergonomisch arbeiten bei höchster Leistung

Mit den Abbundanlagen schaffen Sie einen ergonomischen Arbeitsplatz. Durch das komplett geschlossene Maschinengehäuse dringt Staub und Schmutz nicht nach außen und die Maschinen arbeiten sehr leise. Die Mitarbeiter die direkt an der Abbundanlage arbeiten, benötigen keinerlei Gehörschutz und auch die weiteren Mitarbeiter in der Halle werden nicht gestört. Mit dem Bediensystem powerTouch sind die Maschinen zudem intuitiv bedienbar und lassen sich über den berührungsempfindlichen Monitor direkt steuern. Dabei erreichen Sie mit den Abbundanlagen der BEAMTEQ-Baureihe höchste Leistungen beim Zuschnitt und Abbund.

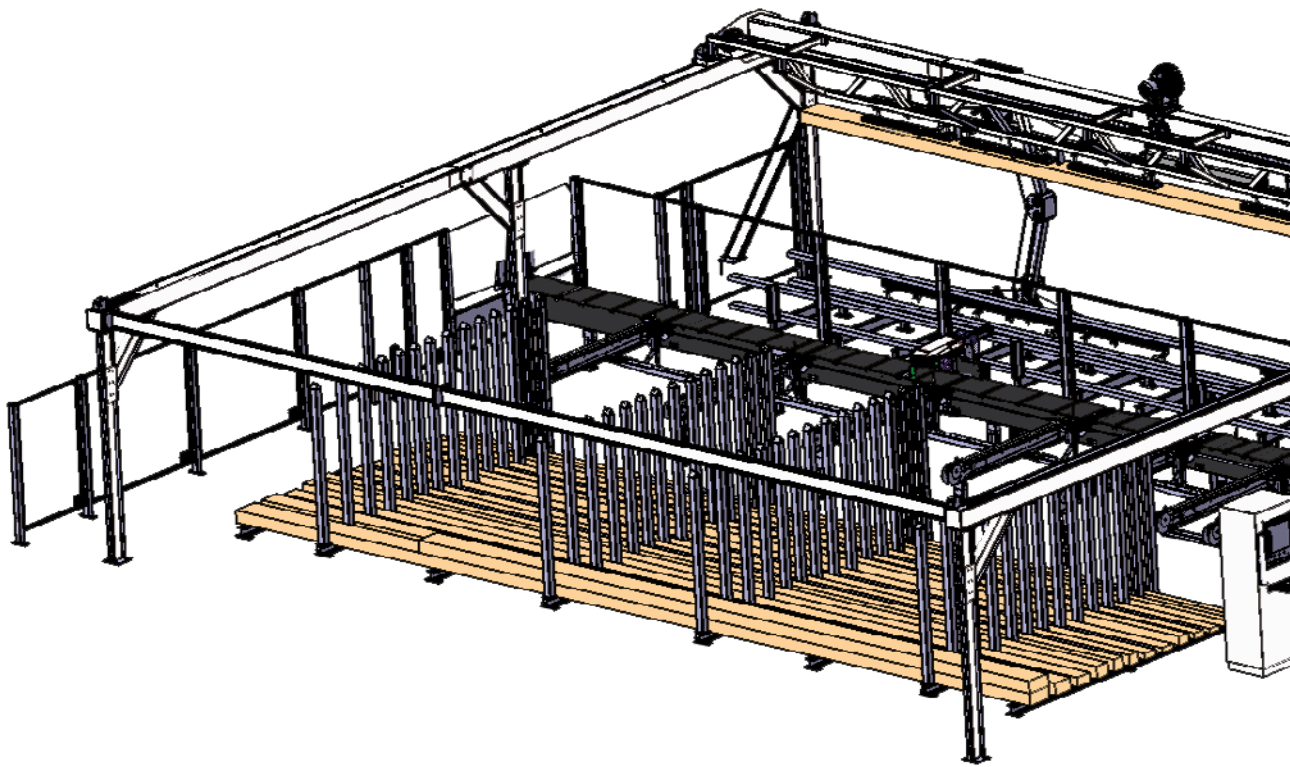

„In Punkto Flexibilität und Schnelligkeit der Anlage wurden unsere Anforderungen weit übertroffen. Um es präzise zu formulieren: unsere Produktionsleistung wurde zwischenzeitlich um sage und schreibe 36% gesteigert.“

Manfred Simonavicius, Luxhaus, Georgensgmünd

Technische Daten

Sägeblattdurchmesser	555 mm
Drehwinkel	0 - 360 °
Schwenkwinkel	0 - 90 °
Absaugvolumen (abhängig vom Maschinentyp)	1.800 - 5.000 m ³ /h
Leistung Säge	20 kW
Leistung Frässpindel (bei BEAMTEQ B-560/B-660)	19 kW
Geschwindigkeit pro Bearbeitung	2 - 10 sek
Positioniergenauigkeit der Greifer	+ / - 0,01 mm
Querschnitt min.	20 x 50 mm
Querschnitt max.	200 x 455 mm
Auflagehöhe	860 mm



Kompakt und platzsparend

Um eine einfache Positionierung der Abbundmaschinen, auch bei beengten Platzverhältnissen zu ermöglichen, sind die Maschinen so konstruiert, dass sie nur wenig Raum benötigen. So werden beispielsweise mit der BEAMTEQ B-520 für den Abbund von 6 m Rohholz nicht mal 80 m² Aufstellfläche benötigt. Sie stellen die Maschinen einfach und schnell direkt auf dem Hallenboden auf, es sind keinerlei aufwändige Fundamentarbeiten notwendig.

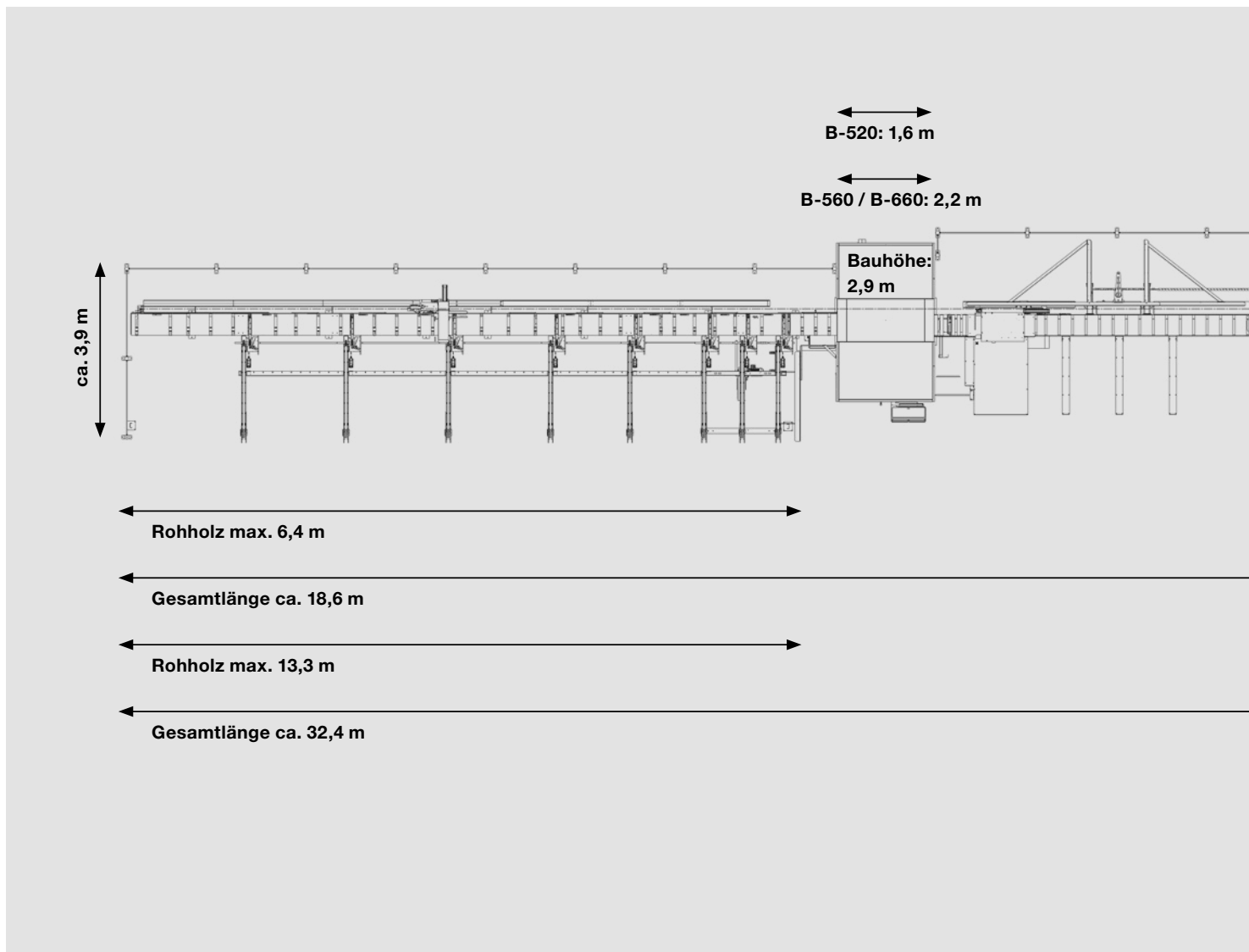

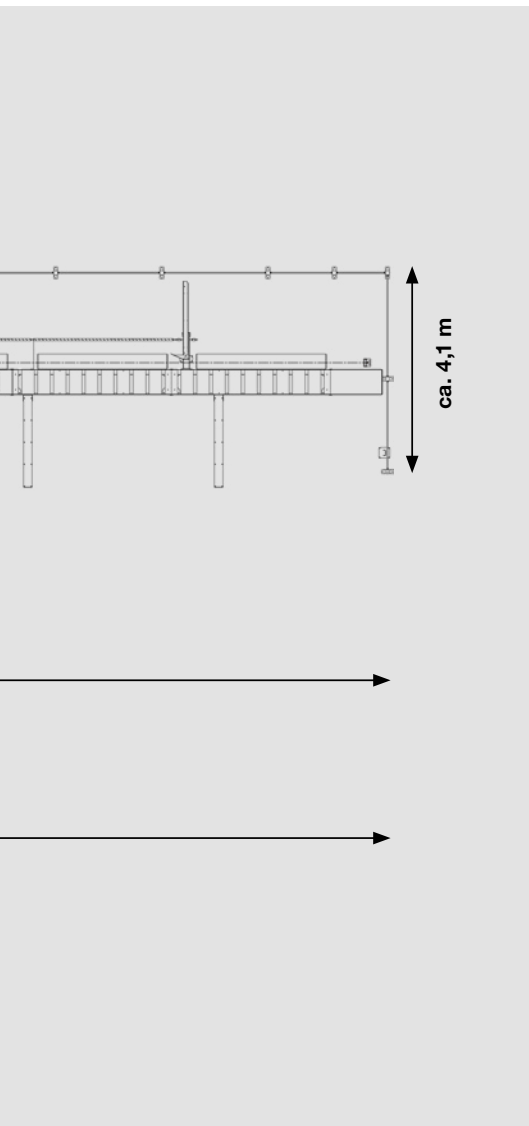

Je nach vorhandenem Platz und gewünschter Balkenlänge kann die Länge der Zu- und Abfuhr unterschiedlich gewählt werden. Nachstehende Tabelle zeigt die Gesamtmaschinenlänge bei unterschiedlichen Einförder- und Ausförderlängen.

Sollte die von Ihnen gewünschte Kombination nicht in Ihre Halle passen, kann die Maschine zudem mit einer speziellen Überlängefunktion an den verfügbaren Platz angepasst werden. Dies ist abhängig von den jeweiligen Hallenverhältnissen.

Einfördern Rohbalken	Ausfördern fertige Bauteile	Gesamtmaschine
15,6 m	15,6 m	37,01 m
15,6 m	13,3 m	34,71 m
13,3 m	13,3 m	32,41 m
13,3 m	8,7 m	27,81 m
8,7 m	8,7 m	23,21 m
8,7 m	6,4 m	20,91 m
6,4 m	6,4 m	18,61 m

„Im Gegensatz zu Maschinen, bei denen alle Arbeitsschritte hintereinander stattfinden und die Anlage dementsprechend lang ist, beeindruckt uns die kompakte Bauweise des WEINMANN Konzepts. Das ist ideal für Zimmereien.“

Hans Nehr, Nehr Holzbau GbR, Oberhaid



„Man stellt die BEAMTEQ hin und legt los, braucht im Betrieb keine besonders ausgebildeten Spezialisten. Von der Bedienerfreundlichkeit und vom Leistungsspektrum her eine ideale Lösung für kleine und mittlere Betriebe.“

Stefan Brügger, KA Holzbau AG, Grindelwald

BEAMTEQ B-520 – Schneller und präziser Zuschnitt

Die Zuschnittsäge mit integriertem Frässystem ist bestens geeignet für den Wandzuschnitt, den einfachen Abbund und für das Bearbeiten von Nagelplattenbindern. Das Sägeaggregat mit 5-Achs-Technologie ermöglicht hohe Leistungen. Auch Kerben, Blätter und Zapfenverbindungen sowie Installationsöffnungen an TJI-Trägern stellen Sie vollautomatisch her.



Sägeblatt mit integrierter Fräseraufnahme

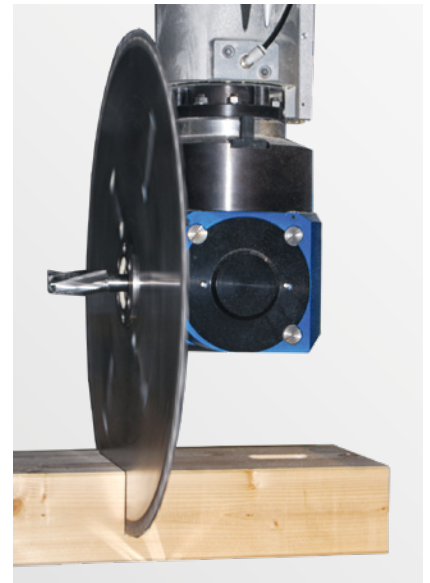

Längsschnitt

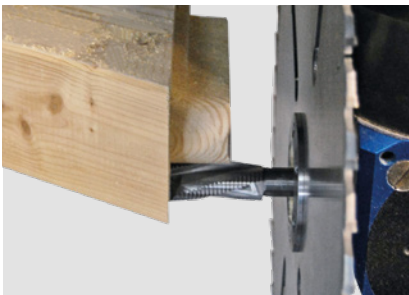

Zapfenverbindung



Bearbeiten von TJI-Trägern

Highlights

- Hohe Leistung beim Zuschnitt
- Sägeaggregat mit 5-Achs-Technik
- Integrierte Fräseraufnahme

Fräsen und Sägen in einem

Mit der im Sägeaggregat integrierten Fräseraufnahme stellen Sie sowohl Fräs- als auch Sägebearbeitungen her. Dabei entstehen keine Rüstzeiten. Sowohl Bohrer als auch Schwalbenschwanzfräser sind einsetzbar.

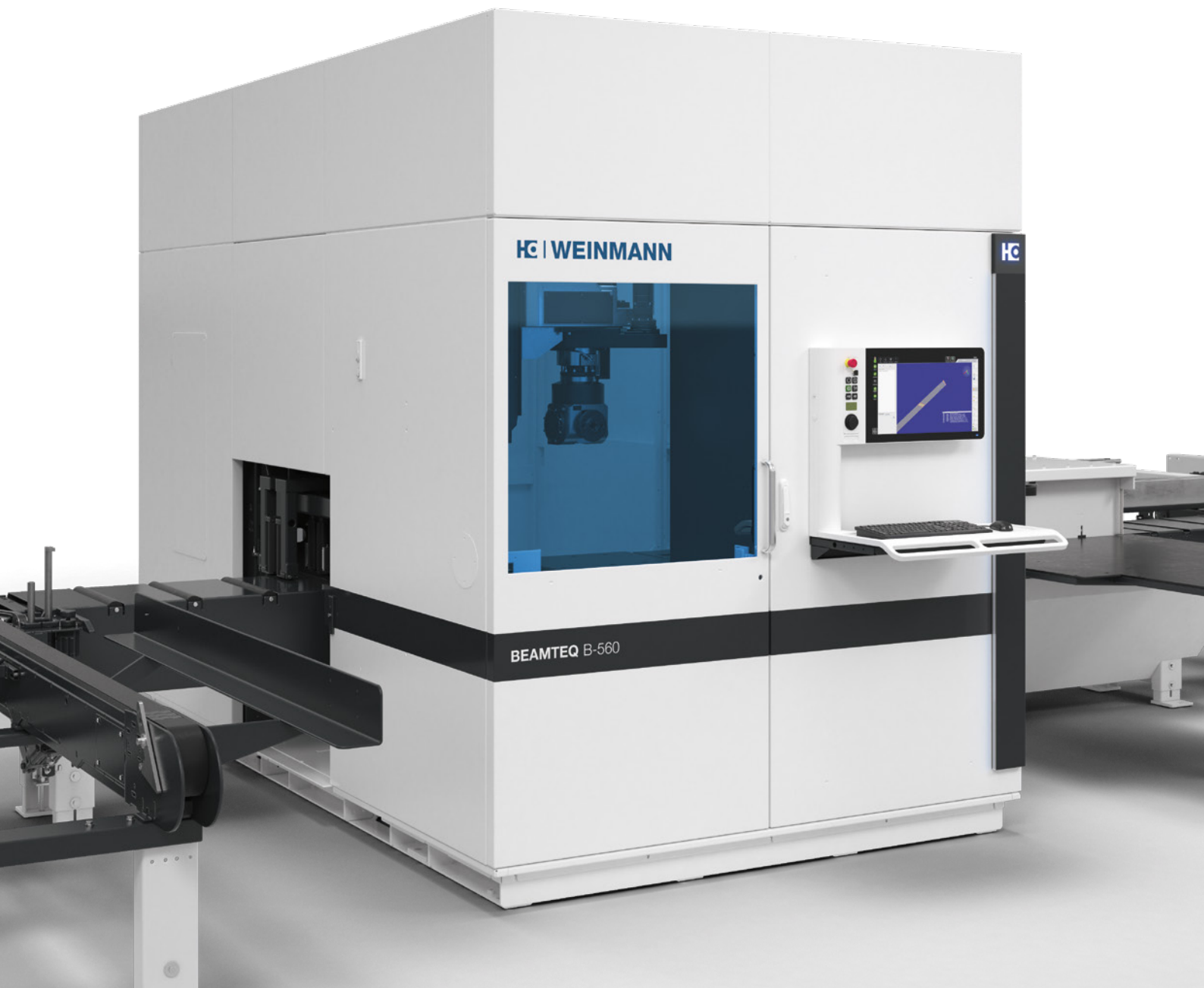

**„Mit der WEINMANN BEAMTEQ B-560
können wir pro Woche 5 Einfamilienhäuser
durchschnittlicher Größe gut abbinden.
WEINMANN ist hier in punkto Effizienz und
Genauigkeit sicher Marktführer.“**

Johann Viechtbauer, Wolf Systembau GmbH, Scharnstein

BEAMTEQ B-560 – Abbund in hoher Leistung

Mit dieser Abbundanlage steht Ihnen eine Maschine zur Verfügung, die nahezu keine Wünsche offen lässt. Der 12-fach Werkzeugwechsler optimiert Ihre bisherigen Anwendungen und macht die Maschine hochflexibel für den Zuschnitt im Holzrahmen- und Fertighausbau sowie dem Dachabbund. Alle Bearbeitungen erledigt die BEAMTEQ B-560 mit höchster Geschwindigkeit. Dabei erreicht sie je nach Produktspektrum Leistungen, die bis zu 30 % über dem Branchendurchschnitt liegen.



5-Achs-Fräsbearbeitung



12-fach Werkzeugwechsler

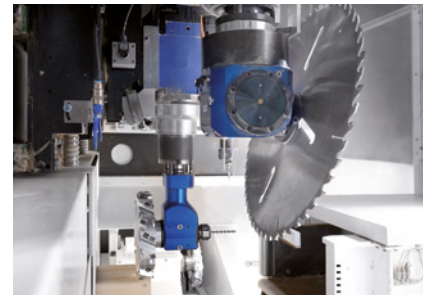

Zweite integrierte Hauptspindel



Horizontale Bohrungen



Sparrenkopf Bearbeitung



Herstellen von Zapfenlöchern und Taschen

Hohe Geschwindigkeit durch zweite integrierte Hauptspindel

- 20 kW Spindel für schnelle und ausrissfreie Sägeschnitte
- Sägeaggregat mit 5-Achs-Technologie
- Verkürzte Durchlaufzeiten, da kein Auswechseln des Sägeblatts notwendig ist
- Dreh- und schwenkbares Sägeaggregat für hochdynamisches, flexibles und sehr genaues Arbeiten

Großes Einsatzgebiet durch 12-fach Werkzeugwechsler

- 19 kW Spindel für hohe Bearbeitungsqualität auch mit großen Werkzeugen
- Platz für bis zu 12 Werkzeuge
- Kurze Rüstzeiten durch schnelles Bestücken
- Vielzahl an individuellen Werkzeugen möglich, wie z.B. Bohrer mit unterschiedlichen Durchmessern oder Standard und Formfräser
- Jederzeit erweiterbar mit 5-Achs Aggregaten
- Beste Bearbeitungsqualität beim Fräsen durch optimalen Drehzahlenbereich

Highlights

- Hohes Bearbeitungstempo
- 5-Achs-Technologie zum Sägen
- 12-fach Werkzeugwechsler
- Zweite integrierte Hauptspindel

HC | WEINMANN

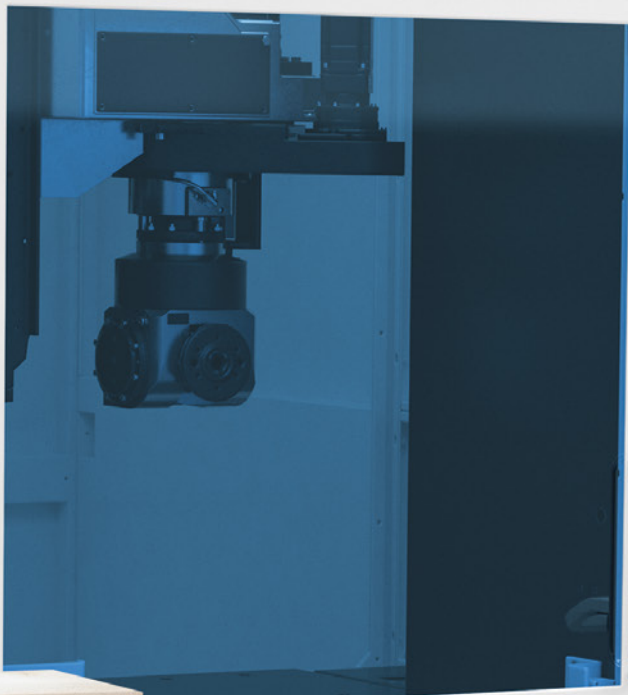

EQ B-660



**„Die Vielseitigkeit unserer Abbundanlage
überrascht uns immer wieder, weil sie
Bearbeitungen durchführen kann, die vorher
nicht möglich waren.“**

Christof Reichert, Helmut Volz GmbH, Leidersbach

BEAMTEQ B-660

Alle 6 Bauteil-Seiten in einem Durchlauf

Mit der BEAMTEQ B-660 erhalten Sie höchste Abbundleistungen, eine Vielzahl an Bearbeitungen sowie eine konstant hohe Qualität. Ausgestattet mit dem Unterfluraggregat bearbeiten Sie vollautomatisch alle 6-Seiten in beliebigen Winkeln und Neigungen. Sie stellen einfach und schnell klassische Blockhausverbindungen, Spatzenbrettnuten am Sparren und beidseitige Schwalbenschwanzverbindungen an Firstpfetten her.



Zapfenloch-Fräsung mit Unterfluraggregat



Ausblattung mit Scheibenfräser



Optional: Markierungen an der Bauteilunterseite



Sägeschnitt



Schwalbenschwanz-Verbindung



Späntransportband bereits in der Grundausstattung enthalten

Unterfluraggregat ermöglicht vollautomatischen Abbund aller 6 Seiten

- 6,6 kW Scheibenfräser
- 7,5 kW Antrieb für Fingerfräser, Schwalbenschwanzfräser oder Bohrer
- Hohe Genauigkeit, da der Balken in einer Position von allen Seiten bearbeitet wird
- Einfaches Handling ohne Umkanten
- Schnelle Durchlaufzeit: parallel zum Bearbeiten der Bauteilunterseite wird an der Hauptspindel das passende Werkzeug eingewechselt
- Späntransportband mit Sortierfunktion bereits in der Grundmaschine enthalten
- Optional: Markierungen an der Bauteilunterseite

Highlights

- **Vollautomatischer Abbund aller 6 Seiten**
- **Hohe Abbundleistung**
- **Erweitertes Bearbeitungsspektrum**
- **5-Achs-Technologie zum Sägen**

Ausstattung für jede Anforderung

Das modulare WEINMANN Konzept, das allen Maschinen zu Grunde liegt, ermöglicht eine nachträgliche Erweiterung verschiedener Module in Ihre Maschine. So sind Sie immer auch für zukünftige und sich ändernde Anforderungen gerüstet.



Abfall-Förderband

Automatisches Entsorgen von Spänen und Reststücken. Die Abfallteile werden direkt in einen dafür vorgesehenen Container gefördert.

- Maschinen-Installation auf ebenem Hallenboden
- Wartungsarmer Betrieb durch automatische Ansteuerung
- Hohe Betriebssicherheit

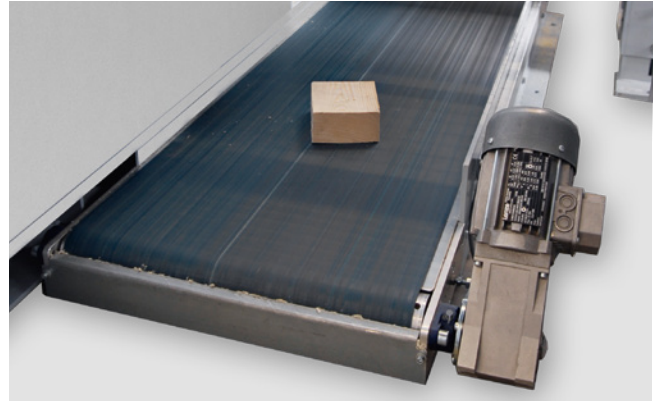

Gutteile-Förderband

Automatischer Transport von Kurzteilen die kleiner als 160 mm sind und Bereitstellen in einer bedienerfreundlichen Position.

- Wartungsarmer Betrieb durch automatische Ansteuerung



Spänetransportband mit Sortierfunktion

Sortieren und Ausfordern von Gut- und Abfallteilen direkt in der Maschine.

- Höhere Leistung durch verkürzte Wartezeiten



Zweiter Bedienmonitor

Der zusätzliche Monitor zeigt dem Bediener die Produktionshistorie, wie beispielsweise die Bauteile-Nummer, -Dimension und Stückzahl, permanent an.

- Der Bediener sieht auf einen Blick welches Bauteil gerade bearbeitet wird und kann dieses nach der Bearbeitung entsprechend beschriften bzw. sortieren.



Automatische Balkenzufuhr mit Vereinzlung

Automatisches Einfördern und Vereinzeln der Balken mittels Edelstahlketten. Unterschiedliche Querschnitte werden in kundenindividueller Reihenfolge vorgelagert.

- Transportgeschwindigkeit von bis zu 12 m/min
- Verkürzte Durchlaufzeiten durch optimalen Arbeitsfluss
- Ergonomische Maschinenbedienung mit hoher Betriebssicherheit
- Vorlagern der Balken ermöglicht eine durchgängige Produktion, z.B. auch während Pausenzeiten



Etikettendrucker

Die benötigten Angaben zum Kennzeichnen der Bauteile werden gedruckt und vom Bediener manuell an der gewünschten Stelle angebracht. Die Angaben wie zum Beispiel Kundenname oder Bauteilnummer sind frei wählbar.

- Speziell für Sichtholzbearbeitungen
- Automatische Spende und Aufwickel-Vorrichtung
- Auflösung von bis zu 300 dpi

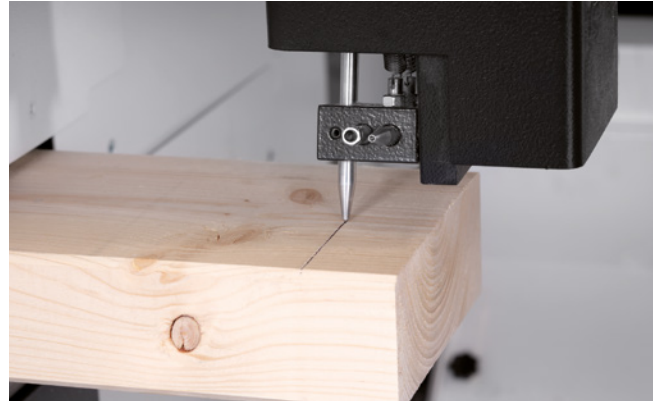

Kugelschreiber / Markierer

Markierungen sind sowohl an der Oberseite als auch an den beiden Schmalseiten des Balkens möglich.

- 90° Markierungen zur Balkenkante ausführbar
- Kennzeichnen der Kabeldurchführungen, Stiele und Montagepositionen
- Markierer auch verfügbar für Unterfluraggregat



Inkjet-Drucker

Das Beschriften der Bauteile erfolgt mit dem Tintendrucker automatisch.

- Alphanummerisches Beschriften mit variablen Höhen
- Auflösung von bis zu 300 x 600 dpi
- Drucken in den Nebenzeiten für optimale Durchlaufzeit
- Schutz vor Staub und Verschmutzungen, da Installation des Druckers außerhalb des Bearbeitungsraumes
- Schnelles, einfaches und sauberes Wechseln der Patrone mit Wechselkartuschen

Durchgängiger Produktionsfluss mit den Portal- und Lagersystemen

Just-in-time-Fertigung individueller Bauteile, hohe Automatisierung und Minimierung der Lagerbestände sind nur einige der Vorteile, die Ihnen eine WEINMANN Fertigungszelle bietet. Unsere Portal- und Lagersysteme sorgen dafür, dass das richtige Material zur richtigen Zeit am richtigen Ort ist. Wartezeiten werden eliminiert und der Nutzungsgrad der Maschine erhöht. Sie erreichen höchste Produktivität in Ihrer Fertigung.



Balkenheber

Mit nur einem Bediener transportieren Sie Ihre Balken ganz einfach. Der Transport erfolgt über Leichtlaufschienen. Auch unterschiedliche Balkendimensionen greift der Balkenheber.

- Ergonomische Bedienung durch Kettenzug
- Sowohl horizontaler als auch vertikaler Transport



Beschickungsportal STORETEQ H-300 und STORETEQ H-700

Das CNC-gesteuerte Beschickungsportal dient zur vollautomatischen Rohteilbeschickung der Abbundmaschine. Die Rohteile werden mittels Schraub- oder Vakuumbreifer von einem Rohteilstapel aufgenommen und auf die Vereinzelung der Abbundmaschine aufgelegt.

- Aufnahme der Rohteile von verschiedenen Stapelplätzen
- Aufnahme von unterschiedlichen Balkendimensionen und Bauteilen
- Automatische Lagerbestandskontrolle
- Ergonomisches Arbeiten durch schnelles und einfaches Handling der Balken
- Hohe Leistung durch kontinuierliches Zuführen von Material und automatische Stapelbildung





Beschickungsportal STORETEQ H-700 mit Rungenlager

Arbeiten Sie mit vielen verschiedenen Balkenquerschnitten, bietet Ihnen die Kombination aus Portal und Rungenlager eine flexible Lösung. Das Rohmaterial wird automatisch vom Rohteilstapel entnommen und in den einzelnen Rungen gelagert. Von dort aus werden die jeweiligen Balken aufgenommen und auf die Vereinzlung aufgelegt.

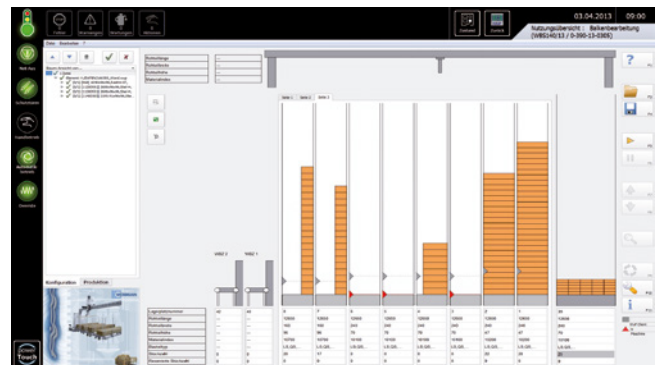

- Lagergröße anhand der Rungenanzahl beliebig wählbar
- Einfaches Lagern von unterschiedlichen Balkenquerschnitten
- Deutlich weniger Platzbedarf aufgrund reduzierter Lagerfläche
- Hohe Leistung durch kontinuierliches Zuführen von Material und automatische Stapelbildung
- Beschicken von mehreren Abbundanlagen mit einem Portal möglich
- Bedienung über wupWorks
- Anzeige des Lagerbestands und automatische Lagerbestandskontrolle
- Definition von Mindestbeständen
- Optimierte Arbeitsprozesse: Einlagern von Rohteilen und Beschicken der Abbundmaschine erfolgt parallel

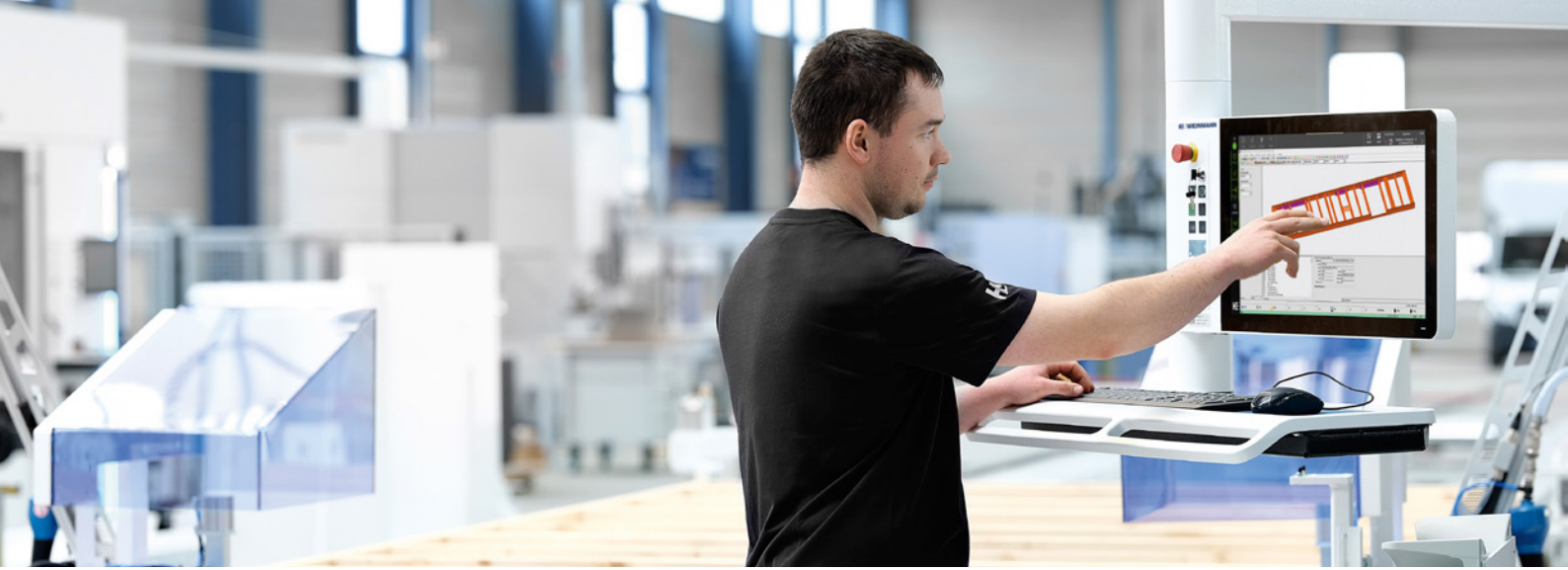

Software für die Maschine

wupWorks für die Maschine

wupWorks ist das Benutzerinterface für die Steuerung Ihrer Maschine. Die Software liest die vom CAD generierten Datensätze automatisch ein, optimiert und verarbeitet sie. Dank der Datenschnittstelle erfolgt die Ansteuerung der Maschine CAD-unabhängig. Außerdem ermöglicht Ihnen die Software die grafische Darstellung von Werkstücken und die Steuerung der Bearbeitung, Sie können Maschinenfunktionen zuordnen und es erfolgt eine Optimierung der Fahrwege und des Einsatzes von Werkzeugen.

wupViewer für die Maschine

Mit dem wupViewer können Sie Daten aus dem CAD-Programm einlesen und grafisch visualisieren. Die übersichtliche 3D-Anzeige ermöglicht Ihnen eine einfache Überprüfung der Werkstücke und Maschinenbearbeitungen.

wupEditor für die Maschine

Der wupEditor dient der Übernahme und grafischen Darstellung von Daten aus dem CAD-Programm. In Ergänzung zum wupViewer können Sie die Werkstücke nicht nur einlesen und grafisch visualisieren, sondern zusätzlich auch editieren. So bleiben Sie flexibel und können Bauteile direkt an der Maschine erstellen und erweitern. Außerdem können Sie Bearbeitungen darstellen, anpassen oder löschen.

MMR Basic und MMR Professional

Mit MMR verfügen Sie über die absolute Transparenz: Wie viele Teile werden an welcher Maschine produziert? Wie stark sind die Maschinen ausgelastet und welchen Anteil nehmen Warte- oder Störzeiten ein? Diese Informationen können für den effektiven Betrieb Ihrer Produktion sehr nützlich sein. MMR Basic ist auf jeder Maschine verfügbar und zeigt Ihnen ausgewählte Kennzahlen an. Die Erweiterung MMR Professional ist optional erhältlich und ermöglicht Ihnen die grafische Auswertung der Maschinenzustände und -zähler in Form von Diagrammen direkt an der Maschine. Außerdem kann der Bediener eventuelle Störgründe auf der Maschine hinzufügen.



Software für das Office



wupViewer Office

Mit dem wupViewer können Sie Daten aus dem CAD-Programm einlesen und grafisch visualisieren. In der Arbeitsvorbereitung dient Ihnen die Software zur Überprüfung von Werkstücken und der Maschinenbearbeitungen. Die Software ist als kostenloser Download auf unserer Website verfügbar.

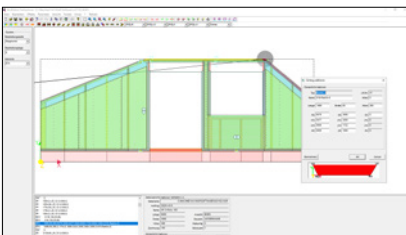

wupEditor Office

Der wupEditor dient der Übernahme und grafischen Darstellung von Daten aus dem CAD-Programm. Als Erweiterung zum wupViewer können Sie die Werkstücke nicht nur einlesen und grafisch visualisieren, sondern zusätzlich auch editieren. Der wupEditor für das Office kann sowohl als Floating- als auch als Einzelplatzlizenz erworben werden.

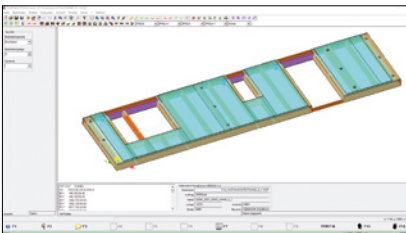

wupWorks 3 Office

Mit dieser Software können Sie WUP-Datensätze einlesen und visualisieren. Bereits in der Arbeitsvorbereitung können Sie so die Herstellbarkeit von Bauteilen an der Multifunktionsbrücke überprüfen. wupWorks 3 kann als Floating- oder als Einzelplatzlizenz erworben werden und steht als Testversion auf unserer Website zum Download zur Verfügung.

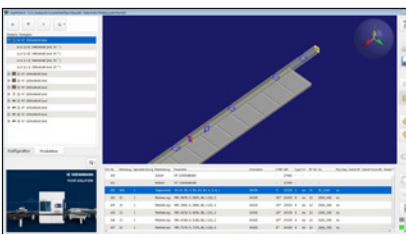

wupWorks 4 Office

Mit wupWorks 4 können Sie WUP- oder BTL- Datensätze einlesen und visualisieren. In der Arbeitsvorbereitung kann so die Herstellbarkeit von Bauteilen an Ihrer Abbundanlage überprüft und eine Rohstangenoptimierung für Bestellungen, oder die weitere Produktion, durchgeführt werden. Die Software kann als Floating- oder als Einzelplatzlizenz erworben werden und steht als Testversion auf unserer Website zum Download zur Verfügung.



MMR Office

MMR Office kopiert die Daten von mehreren Maschinen auf eine eigene Datenbank im Büro. Das hat den Vorteil, dass sie dort zentral einsehbar sind. Die Software ermöglicht es Ihnen die Maschinendaten für weitere Auswertungen zur Verfügung zu stellen und Maschinen anderer Hersteller anzubinden.



INFO

WEINMANN

Downloads und Testversionen

VALYOU

Our Mission, Your Performance.

LIFE CYCLE SERVICES

Mehr Leistung, effizientere Abläufe, schnellere Hilfe, Sicherstellung der Verfügbarkeit und schlauer werden.

TEAM & GRÖSSE

Größtes weltweites Service-Netzwerk in der Branche mit über 1.350 Servicemitarbeitern.

INSTALLATION & INBETRIEBNAHME

Für den richtig guten Start lassen wir nur ausgewiesene Experten ran.

BEDIENUNG & STEUERUNG

Nach kompetenter Einweisung des Bedienpersonals in die intuitive Steuerung helfen clevere Apps das Bediener-Leben enorm zu erleichtern.

WARTUNG & INSTANDHALTUNG

Damit es einfach immer läuft schauen wir gern vorbei. Wie oft und wie intensiv wir helfen dürfen, entscheiden Sie. Vorsorge ist bekanntlich besser als Nachsorge.

eSHOP & ONLINEVORTEIL

Ein paar Klicks und dann geht's fix. In den verfügbaren Märkten genießen vor allem Ersatzteile exklusive Online Vorteile, die sich lohnen. shop.homag.com.

HOTLINE & ERREICHBARKEIT

Wenn es brennt, sind wir da, mehrfach. Direkt per Telefon, digital per App und Video oder mit dem Vor-Ort-Service. Wir sind mit über 90 regionalen Service-Organisationen weltweit in Ihrer Nähe. Durch über 35.000 sofort verfügbare Ersatzteile können wir 85 % Ihrer Bestellungen sofort ausliefern.

TRAINING & WEITERBILDUNG

Mit Präsenz-, Live-Online-Training oder mit eLearning bieten wir alle modernen Wege zu hilfreicherem Wissen. Wir führen jährlich über 4.000 Kundens Schulungen durch. Dazu sind wir für Sie allein in 19 Ländern mit eigenen Trainingscentern vor Ort.

MODERNISIERUNG & VERBESSERUNG

Unser Modernisierungsprogramm ist auf Ihre Maschine zugeschnitten. Wir werten auf Wunsch Ihre Daten aus und beraten Sie gern beim nächsten Schritt.

ANALYSE & NACHHALTIGKEIT

Auf Wunsch analysieren wir all Ihre Prozesse mit renommierten Tools und Verfahren (LeanSixSigma). Wir haben dazu ein großes zertifiziertes Expertenteam.

FINANZIERUNG & BERATUNG

Wir bieten Ihnen weltweit maßgeschneiderte Finanzierungs-konzepte. Mehr als 60 Jahre Erfahrung und ein enges Partnernetzwerk aus renommierten Banken und Versicherungen helfen dabei, für Sie das Richtige zu finden. Immer transparent und verlässlich in der Abwicklung.



Schnell geholfen:
94 % Lösungsquote
in unserer Hotline

Experten in Ihrer Nähe:
1.350 Servicemitarbeiter weltweit

Wir bewegen was:
>1.000 weltweite
Ersatzteilsendungen pro Tag

Das hat so kein anderer:
>150.000 Maschinen in 28 Sprachen
elektronisch dokumentiert in eParts



WEINMANN Holzbausystemtechnik GmbH

info@weinmann-partner.de
www.homag.com/weinmann

YOUR SOLUTION