

# Flexibilidad en el trabajo con nuestras herramientas

Herramientas para nuestras  
BEAMTEQ | WALLTEQ | FRAMETEQ





## Herramientas para los más exigentes.

Como líderes en tecnología, le ofrecemos un amplio abanico de herramientas y grupos que se amplía y actualiza constantemente. Equipe sus máquinas individualmente y produzca de forma flexible.

### YOUR SOLUTION

[MÁS INFORMACIÓN EN HOMAG.COM/WEINMANN](https://www.homag.com/weinmann)

### CONTENIDO

- 04 Carro de ajuste CNC
- 06 Instalaciones de ensamblaje BEAMTEQ
- 08 Hojas de sierra | Brocas para la BEAMTEQ
- 14 Fresadoras para la BEAMTEQ
- 18 Portaherramientas para la BEAMTEQ
- 20 Grupos para la BEAMTEQ
- 22 Puentes multifunción WALLTEQ
- 24 Hojas de sierra | Brocas | Fresadoras para la WALLTEQ
- 30 Portaherramientas para la WALLTEQ
- 32 Grupos para la WALLTEQ
- 34 Sistemas de pared combinados FRAMETEQ
- 36 Hojas de sierra | Fresadoras para la FRAMETEQ
- 38 Estación de armazón FRAMETEQ
- 40 Hojas de sierra para la FRAMETEQ
- 42 Life Cycle Services





## Carro de ajuste CNC

### La herramienta adecuada, siempre a mano.

Nuestro carro de ajuste CNC WEINMANN está especialmente diseñado para máquinas WEINMANN. Con él podrá disponer inmediatamente de la herramienta adecuada cuando la necesite. Sin necesidad de ir a buscarla. Ideal para el uso diario directamente junto a la máquina. Además, se ha diseñado para que resulte ergonómico y práctico, y para que ocupe poco espacio. El armario y los cajones se pueden cerrar con llave por separado. Incluye las herramientas más importantes.



N.º de artículo	Longitud x anchura x altura (mm)	Carga útil (kg)	Peso (kg)	Carro de ajuste CNC con herramientas incluidas	Número de material	Pedido CORREO ELECTRÓNICO
2-238-68-8880	1350 x 750 x 1000	500	180	Ayuda de montaje	4-014-22-0009	<b>Correo electrónico</b>
				Pie de rey digital	4-104-00-0006	
				Pie de rey de profundidad	4-104-01-0005	
				Herramienta de limpieza cónica	4-014-07-0127	
				Herramienta de limpieza exterior	4-014-07-0128	
				Soporte para planos con imán	2-090-68-8130	
				Llave dinamométrica de 1/2	4-014-05-0045	
				Adaptador de par de apriete ZETA	4-014-05-0044	
				Llave de gancho del adaptador de par de apriete	4-014-05-0046	
				Adaptador de llave de vaso hexagonal de 1/2, 8 mm	4-014-11-0039	
				Llave dinamométrica de 1/4	4-014-05-0047	
				Adaptador de llave de vaso hexagonal de 1/4, 5 mm	4-014-11-0040	
				Adaptador de llave de vaso hexagonal de 1/4, 4 mm	4-014-11-0041	
				Adaptador de llave de vaso Torx TX30 de 1/4	4-014-11-0024	
				Llave de mandril A-E 25 AX	4-014-13-0019	

## Herramientas para nuestras instalaciones de ensamblaje

### BEAMTEQ B-520 | B-540 | B-560 | B-660

Estas máquinas abarcan una gran variedad de mecanizados, desde cortes rápidos hasta ensamblajes complejos. Destacan en todas las secuencias de trabajo por su precisión, rapidez y flexibilidad. Gracias a nuestras máquinas de ensamblaje, podrá aumentar la eficiencia en la producción, tanto en el ensamblaje de carpintería como en la construcción de marcos de madera, entramados y casas prefabricadas.











# Hojas de sierra circulares | Brocas

Nuestras hojas de sierra y brocas para las máquinas de ensamblaje BEAMTEQ garantizan cortes y orificios precisos, así como numerosas posibilidades de uso.

## HOJAS DE SIERRA CIRCULARES

N.º de artículo	ø x anchura x orificio (mm)	Número de dientes	Compatible con BEAMTEQ				Notas	Pedido CORREO ELECTRÓNICO
			B-520 (WBS 120)	B-540 (WBS 140)	B-560 (WBZ 160)	B-660 (WBZ 160 powerSix)		
2-001-68-4890 	555 x 5,2 x 55	54	✓	✓	✓	✓	Fondo de corte limpio: uno de cada tres dientes es plano y, por tanto, no es necesario realizar ningún trabajo de repaso	<a href="#">Correo electrónico</a>

## BROCAS

N.º de artículo	Modelo	ø (mm)	ø mango (mm)	NL (mm)	GL (mm)	Compatible con BEAMTEQ			
						B-520 (WBS 120)	B-540 (WBS 140)	B-560 (WBZ 160)	B-660 (WBZ 160 powerSix)
4-014-21-0864 	HSS-G	4	4	100	150		✓	✓	✓
4-014-21-0865 	HSS-G	5	5	100	150		✓	✓	✓
4-014-21-0718 	HSS-G	6	6	100	150		✓	✓	✓
4-014-21-0808 	HSS-G	7	7	100	150		✓	✓	✓
4-014-21-0717 	HSS-G	8	8	100	150		✓	✓	✓
4-014-21-0734 	HSS-G	10	10	100	150		✓	✓	✓



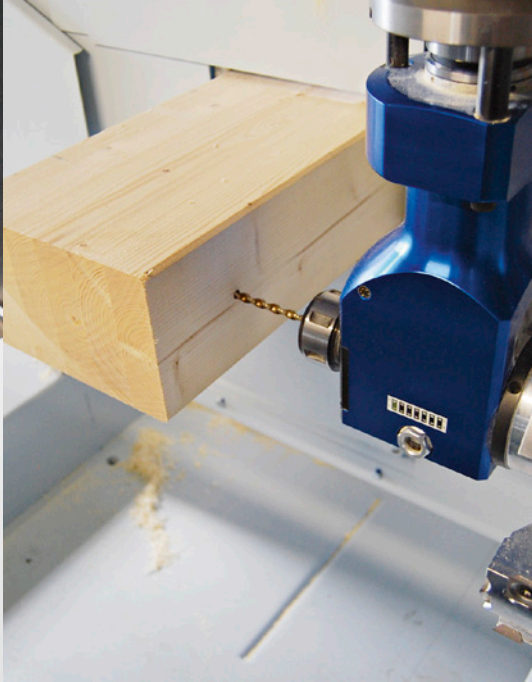
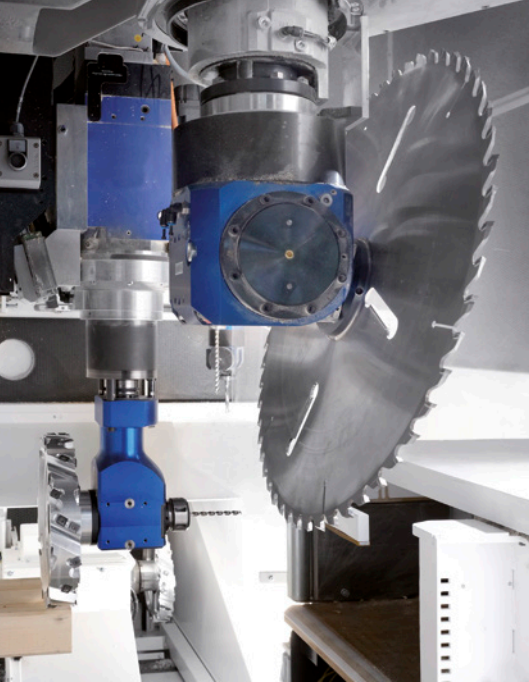

## Notas

Fabricación de agujeros ciegos y orificios de paso exactos en el sector pyme.  
Modelo largo totalmente pulido para el mecanizado de maderas de coníferas.

## Pedido

CORREO  
ELECTRÓNICO

[Correo electrónico](#)









[Correo electrónico](#)

[Correo electrónico](#)















[Correo electrónico](#)

[Correo electrónico](#)

[Correo electrónico](#)

N.º de artículo	Modelo	ø (mm)	ø mango (mm)	NL (mm)	GL (mm)	Compatible con BEAMTEQ	
						B-520 (WBS 120)	B-540 (WBS 140)
4-014-21-0879 	HSS-G	6	6	200	250		
4-014-21-0880 	HSS-G	8	8	200	250		
4-014-21-0881 	HSS-G	10	10	200	250		
4-014-21-0882 	HSS-G	12	12	200	250		
4-014-21-0883 	HSS-G	14	13	200	250		
4-014-21-0884 	HSS-G	16	13	200	250		
4-014-21-0885 	HSS-G	18	13	200	250		
4-014-21-0886 	HSS-G	20	13	200	250		
4-014-21-0887 	HSS-G	22	13	200	250		
4-014-21-0888 	HSS-G	24	13	200	250		
4-014-21-0782 	HW	12	13	215	265		
4-014-21-0820 	HW	6	6	100	150		✓
4-014-21-0821 	HW	8	8	100	150		✓
4-014-21-0822 	HW	10	10	100	150		✓
4-014-21-0830 	HS Marathon	22	20	215	265		











N.º de artículo	Modelo	ø (mm)	ø mango (mm)	NL (mm)	GL (mm)	Compatible con BEAMTEQ	
						B-520 (WBS 120)	B-540 (WBS 140)
4-014-21-0838 	HW	12	13	120	165		✓
4-014-21-0839 	HS Marathon	14	13	120	165		✓
4-014-21-0840 	HS Marathon	16	16	120	165		✓
4-014-21-0841 	HS Marathon	18	16	120	165		✓
4-014-21-0842 	HS Marathon	20	16	120	165		✓
4-014-21-0843 	HS Marathon	22	16	120	165		✓
4-014-21-0844 	HS Marathon	24	16	120	165		✓
4-014-21-0845  Figura provisional.	HS Marathon	6	6	200	250		
4-014-21-0846 	HS Marathon	8	8	200	250		
4-014-21-0847  Figura provisional.	HS Marathon	10	10	200	250		
4-014-21-0848  Figura provisional.	HS Marathon	14	13	215	265		
4-014-21-0849  Figura provisional.	HS Marathon	16	16	215	265		
4-014-21-0850  Figura provisional.	HS Marathon	18	16	215	265		
4-014-21-0851  Figura provisional.	HS Marathon	20	20	215	265		
4-014-21-0852  Figura provisional.	HS Marathon	24	20	215	265		



## Fresas de mango | Fresas reafiladoras de perfiles | Fresas de cola de milano

Ya se trate de fresas estándar o perfiladas, con nuestras fresadoras podrá obtener fresados de mortajas, entalladuras, ensamblajes con cola de milano y mucho más de forma sencilla y con gran precisión.





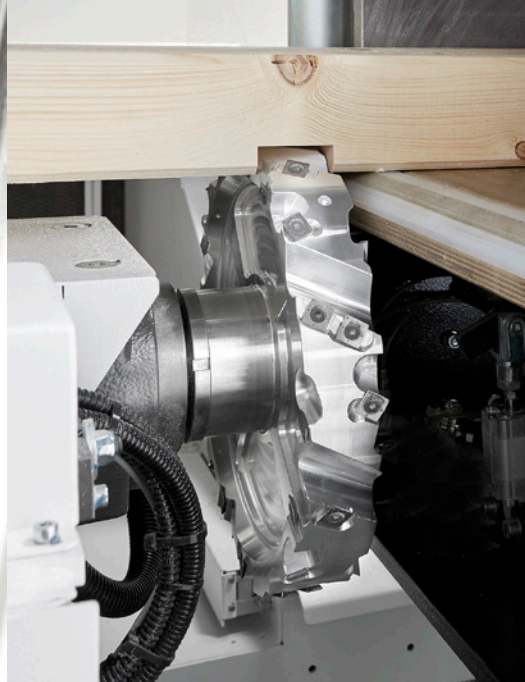
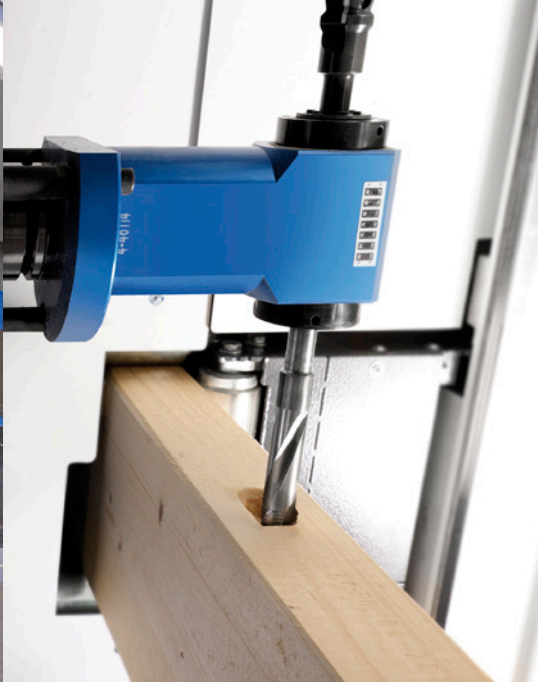



### FRESAS DE MANGO

N.º de artículo	Modelo	Número de cuchillas	Fresa desbastadora	Fresa de acabado	Ø	Ø mango
					(mm)	(mm)
4-014-02-1103 	VHW		✓		28	20
4-014-02-1407 	HW	Placa de corte, 2 uds. 21,6 x 12,7 x 2 4-014-03-0789 <a href="#">Pedido por correo electrónico</a>  Placa de corte, 40 uds. 11 x 11 x 1,5 4-014-03-0790 <a href="#">Pedido por correo electrónico</a>			50	HSK-F6
4-014-02-2601 	HW	Filo de corte de la broca 1 uds. 4-014-03-1603, HeliCut 27 uds. 4-014-03-1604, Tornillo 4-001-32-0067 27 uds., Tornillo 4-001-32-0068 1 uds.	✓		40	HSK-F6
4-014-02-1491 	Marathon		✓		16	16
4-014-02-2090 	Marathon		✓	✓	25	16
4-014-02-0729 	HW		✓	✓	16	16
4-014-02-0943 	HW		✓		25	16
4-014-02-2169 	HW		✓		40	HSK-F6



Código	AL (mm)	NL (mm)	GL (mm)	Número de dientes	Compatible con BEAMTEQ				Notas	Pedido
					B-520 (WBS 120)	B-540 (WBS 140)	B-560 (WBZ 160)	B-660 (WBZ 160 powerSix)		
		77	130	3	✓					<a href="#">Correo electrónico</a>
33		150	190	2+2		✓			Juego de herramientas estándar	<a href="#">Correo electrónico</a>
33	255	200	290	1+1			✓	✓	Para mecanizado profundo	<a href="#">Correo electrónico</a>
	30	105	179	3		✓	✓	✓	Mayor calidad de mecanizado y vida útil más prolongada	<a href="#">Correo electrónico</a>
	45	135	200	3			✓	✓	Mayor calidad de mecanizado y vida útil más prolongada	<a href="#">Correo electrónico</a>
		55	110	3		✓	✓	✓	Fresadora estándar para grupo de encastrados	<a href="#">Correo electrónico</a>
	25	110	180	3		✓	✓	✓	Juego de herramientas estándar	<a href="#">Correo electrónico</a>
33		200	300	3			✓	✓	Para cabezales perfilados y mecanizados profundos	<a href="#">Correo electrónico</a>





## FRESAS REFILADORAS DE PERFILES Y FRESAS DE DISCO

N.º de artículo	Dimensiones	Número de cuchillas	Compatible con BEAMTEQ		
			B-520 (WBS 120)	B-540 (WBS 140)	B-560 (WBZ 160)
4-014-02-1534	 D130 x 40 x 40	Cuchilla de recambio 15 uds. 4-014-03-0924 <a href="#">Pedido por correo electrónico</a>			✓
4-014-02-1678	 D300 x 27 x 80	Cuchilla de recambio 20 uds. 4-014-03-0924 <a href="#">Pedido por correo electrónico</a>			✓
4-014-02-1736	 D300 x 37 x 80 x 55	Cuchilla de recambio 32 uds. 4-014-02-1736 <a href="#">Pedido por correo electrónico</a>			✓
4-014-02-2310	 D300 x 40 x 80	Cuchilla de recambio 32 uds. 4-014-03-0924 <a href="#">Pedido por correo electrónico</a>			
4-014-02-1541	 D300 x 50 x 80	Cuchilla de recambio 36 uds. 4-014-03-0924 <a href="#">Pedido por correo electrónico</a>			✓
4-014-02-1840	 D300 x 60 x 80	Cuchilla de recambio 40 uds. 4-014-03-0924 <a href="#">Pedido por correo electrónico</a>			✓
4-014-02-2274	 D300 x 34-61 x 80	Cuchilla de recambio 18 uds. 4-014-03-0924 <a href="#">Pedido por correo electrónico</a>			✓
4-014-02-1509	 D300 x 61 x 80 x 55 HW	Cuchilla de recambio 36 uds. 4-014-03-0924 <a href="#">Pedido por correo electrónico</a>			✓



Notas		Pedido
B-660 (WBZ 160 powerSix)		CORREO ELECTRÓNICO
✓	<ul style="list-style-type: none"> <li>Realización de ensamblajes con cola de milano.</li> </ul>	Correo electrónico
✓		Correo electrónico
✓		Correo electrónico
	<ul style="list-style-type: none"> <li>Fresado de ranuras y de ranuras de plegado con grandes profundidades de arranque de virutas.</li> </ul>	Correo electrónico
✓	<ul style="list-style-type: none"> <li>Fresado de ranuras y de ranuras de plegado con grandes profundidades de arranque de virutas.</li> </ul>	Correo electrónico
✓		Correo electrónico
✓	<ul style="list-style-type: none"> <li>Fresado de ranuras y de ranuras de plegado con grandes profundidades de arranque de virutas.</li> <li>Ajustable a entre 34 y 61 mm.</li> </ul>	Correo electrónico
✓	<ul style="list-style-type: none"> <li>Fresado de ranuras y de ranuras de plegado con grandes profundidades de arranque de virutas.</li> </ul>	Correo electrónico

## CORTADORA DE COLA DE MILANO

N.º de artículo	Modelo	Número de cuchillas	ø (mm)	NL (mm)	GL (mm)	Alojamiento	Compatible B-520 (WBS 120)
4-014-02-2352 	HW	1 unidad 4-014-03-1409 placa de corte A bisel de 30° 1 unidad 4-014-03-1401 placa de corte B bisel de 30° <a href="#">Pedido por correo electrónico</a>	40	35	105	Mango D16	✓
4-014-02-2353 	HW	1 unidad 4-014-03-1409 placa de corte B bisel de 30° 1 unidad 4-014-03-1401 placa de corte B bisel de 30° <a href="#">Pedido por correo electrónico</a>	45	42	100	Para atornillar al grupo <a href="#">2-056-10-3380</a>	
4-014-02-2567 	HW	1 unidad 4-014-03-1601 placa de corte A bisel 1 unidad 4-014-03-1602 placa de corte B bisel <a href="#">Pedido por correo electrónico</a>	45	42	105	Mango 20	✓
4-014-02-2175 	HW	1 unidad 4-014-03-1601 placa de corte A bisel 1 unidad 4-014-03-1602 placa de corte B bisel <a href="#">Pedido por correo electrónico</a>	45	42	100	Para atornillar al grupo <a href="#">2-056-10-3380</a>	

con BEAMTEQ			Notas	Pedido
B-540 (WBS 140)	B-560 (WBZ 160)	B-660 (WBZ 160 powerSix)		CORREO ELECTRÓNICO
✓	✓	✓	Realización de ensamblajes con cola de milano	Correo electrónico
	✓	✓		Correo electrónico
✓	✓	✓		Correo electrónico
	✓	✓		Correo electrónico

## Portaherramientas

El portaherramientas es un dispositivo de sujeción para alojar y fijar herramientas de la máquina. Permite un cambio de herramienta rápido y garantiza un mecanizado exacto y preciso de las piezas.









## Grupos de alta precisión

Le ofrecemos un amplio abanico de grupos que se amplía y actualiza constantemente. Equipe sus máquinas individualmente y produzca de forma flexible. Los grupos necesarios para cada uno de los pasos de mecanizado se cambian de forma totalmente automatizada de un sistema de cambio de herramientas al husillo principal de las máquinas. Se pueden girar a través del eje C de 0 a 360° y, en función del uso previsto, se pueden equipar con conexiones neumáticas o electrónicas. La gama de grupos de WEINMANN se amplía y actualiza constantemente. Le ofrecemos siempre la solución óptima para sus tareas específicas. ¿Le interesa? Póngase en contacto con nosotros.

### GRUPOS PARA LA BEAMTEQ

N.º de artículo	Grupo	Aplicación
2-056-10-3380	 Grupo de alta velocidad	Para alojar fresas de mango y brocas con pinzas de sujeción adecuadas. Longitud máx. de la herramienta 170 mm.
2-056-10-3403	 Grupo FLEX 5	El grupo de mecanizado de 5 ejes sirve para producir espigas de cola de milano en cortes oblicuos como, por ejemplo, cortes de brochal. El ajuste de ángulos tiene lugar de forma totalmente automática. Herramienta necesaria: Fresa de disco de cola de milano <a href="#">n.º de art. 4-014-02-1534</a>
4-066-01-1201	 Cabezal angular del grupo fresador	El grupo angular es el grupo básico para el ensamblaje. Con la fresa de disco se pueden realizar entalladuras y ranuras. También se pueden realizar bulones en un tiempo mínimo y con la máxima calidad. La broca trasera se utiliza para practicar orificios para clavos roscados. En el lado delantero, alojamiento para fresas de disco; en el lado trasero, alojamiento para brocas.
4-066-01-1052	 Grupo de taladrado/fresador horizontal	El grupo dispone de una salida de husillo de un solo lado para herramientas con una longitud útil máxima de 210 mm.

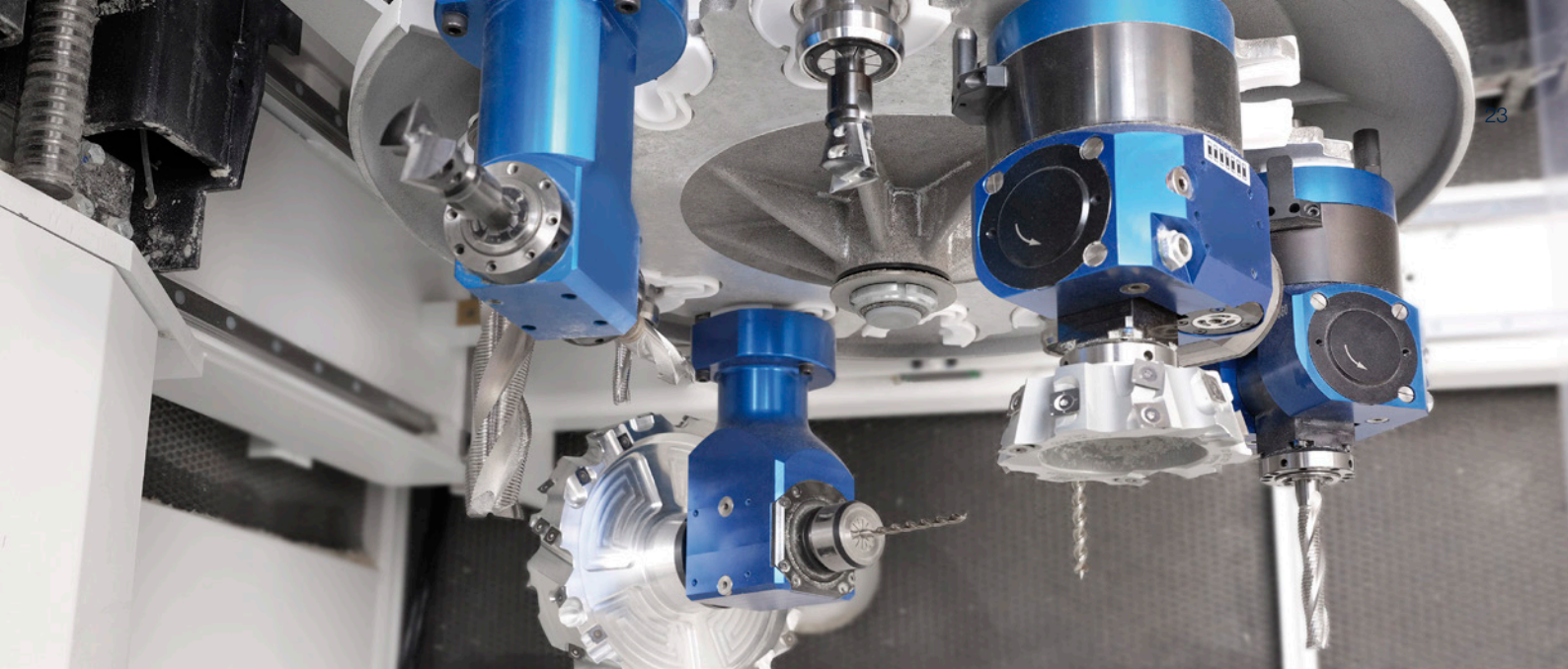

### Pinzas de sujeción compatibles

### Pedido

CORREO  
ELECTRÓNICO

4-014-12-0288 Pinzas de sujeción TIPO ER25 D= 4

4-014-12-0285 Pinzas de sujeción TIPO ER25 D= 5

4-014-12-0009 Pinzas de sujeción TIPO ER25 D= 6

4-014-12-0019 Pinzas de sujeción TIPO ER25 D= 7

4-014-12-0010 Pinzas de sujeción TIPO ER25 D= 8

4-014-12-0011 Pinzas de sujeción TIPO ER25 D= 10

4-014-12-0158 Pinzas de sujeción TIPO ER25 D= 11

4-014-12-0012 Pinzas de sujeción TIPO ER25 D= 12

4-014-12-0004 Pinzas de sujeción TIPO ER25 D= 13

4-014-12-0013 Pinzas de sujeción TIPO ER25 D= 14

4-014-12-0006 Pinzas de sujeción TIPO ER25 D= 16

[Correo electrónico](#)

[Correo electrónico](#)

4-014-12-0289 Pinzas de sujeción DIN 6388 B 25 - 4

4-014-12-0302 Pinzas de sujeción DIN 6388 B 25 - 5

4-014-12-0189 Pinzas de sujeción DIN 6388 B 25 - 6 D= 6

4-014-12-0139 Pinzas de sujeción DIN 6388 B 25 - 6,5

4-014-12-0274 Pinzas de sujeción DIN 6388 B 25 - 7

4-014-12-0067 Pinzas de sujeción DIN 6388 B 25 - 8

4-014-12-0096 Pinzas de sujeción DIN 6388 B 25 - 10

4-014-12-0068 Pinzas de sujeción DIN 6388 B 25 - 12

4-014-12-0179 Pinzas de sujeción DIN 6388 B 25 - 13

4-014-12-0191 Pinzas de sujeción DIN 6388 B 25 - 14

4-014-12-0069 Pinzas de sujeción DIN 6388 B 25 - 16

4-014-12-0175 Pinzas de sujeción DIN 6388 B 25 - 18

4-014-12-0259 Pinzas de sujeción DIN 6388 B 25 - 22

4-014-12-0070 Pinzas de sujeción DIN 6388 B 25 - 20

4-014-12-0071 Pinzas de sujeción DIN 6388 B 25 - 25 462E

4-014-12-0140 Pinzas de sujeción DIN 6388 B 25,0 - 9,52

4-014-12-0172 Pinzas de sujeción DIN 6388 B ø SUJECIÓN 12,7 1/2

4-014-12-0141 Pinzas de sujeción DIN 6388 B 25 - 19,05

4-014-12-0129 Pinzas de sujeción DIN 6388 B 25 - 25,4

[Correo electrónico](#)

[Correo electrónico](#)

# Herramientas para nuestros puentes multifunción

WALLTEQ M-120 | M-300 | M-340 | M-380 | M-500

El puente multifunción controlado por CNC realiza de forma totalmente automática todos los trabajos de revestimiento de los elementos de la estructura de madera, incluyendo, por ejemplo, la fijación, así como el formateo y la perforación de todos los orificios en el elemento. Con su gran variedad de herramientas y grupos, WALLTEQ ofrece una amplia gama de mecanizados y una calidad máxima.

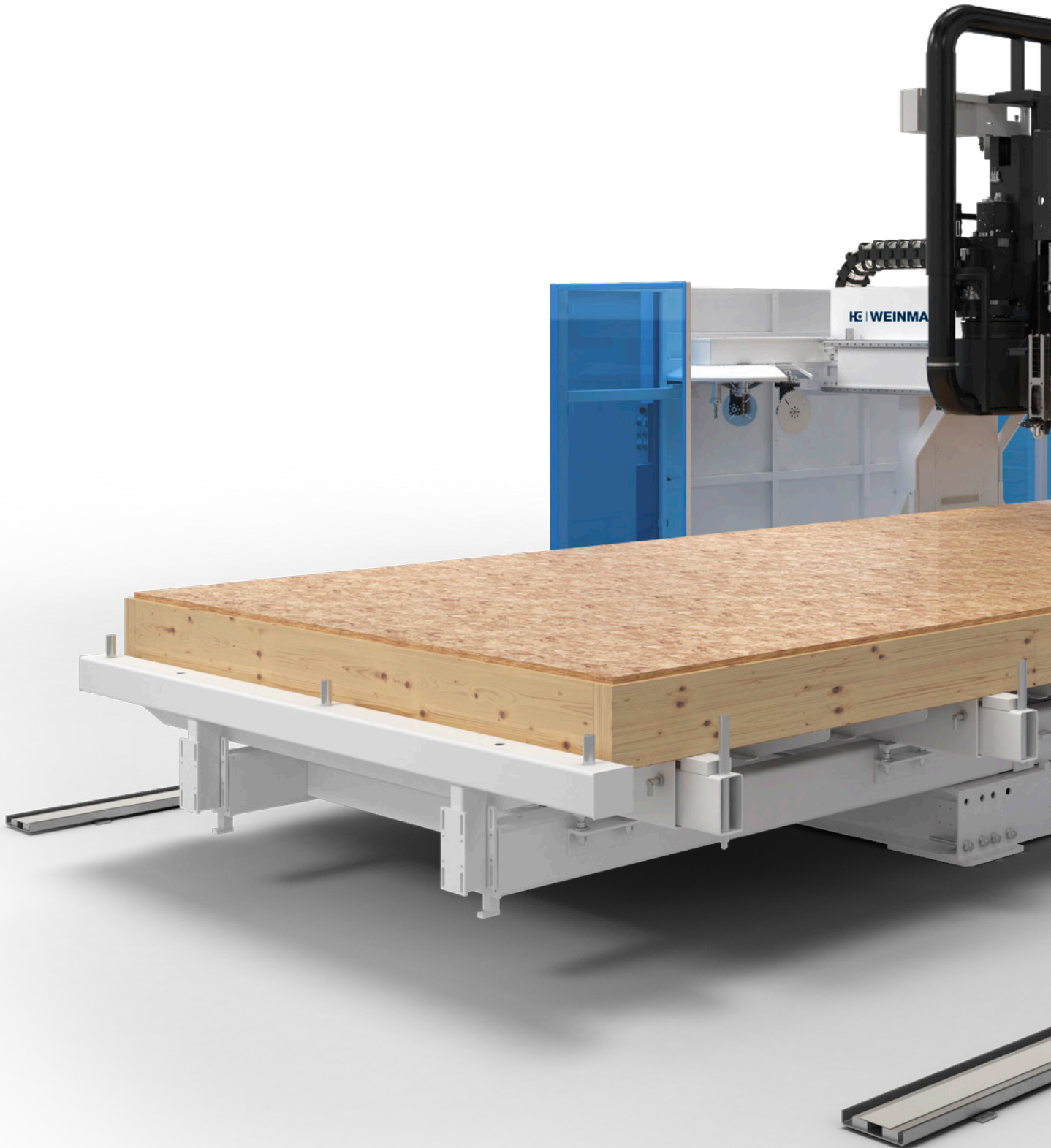



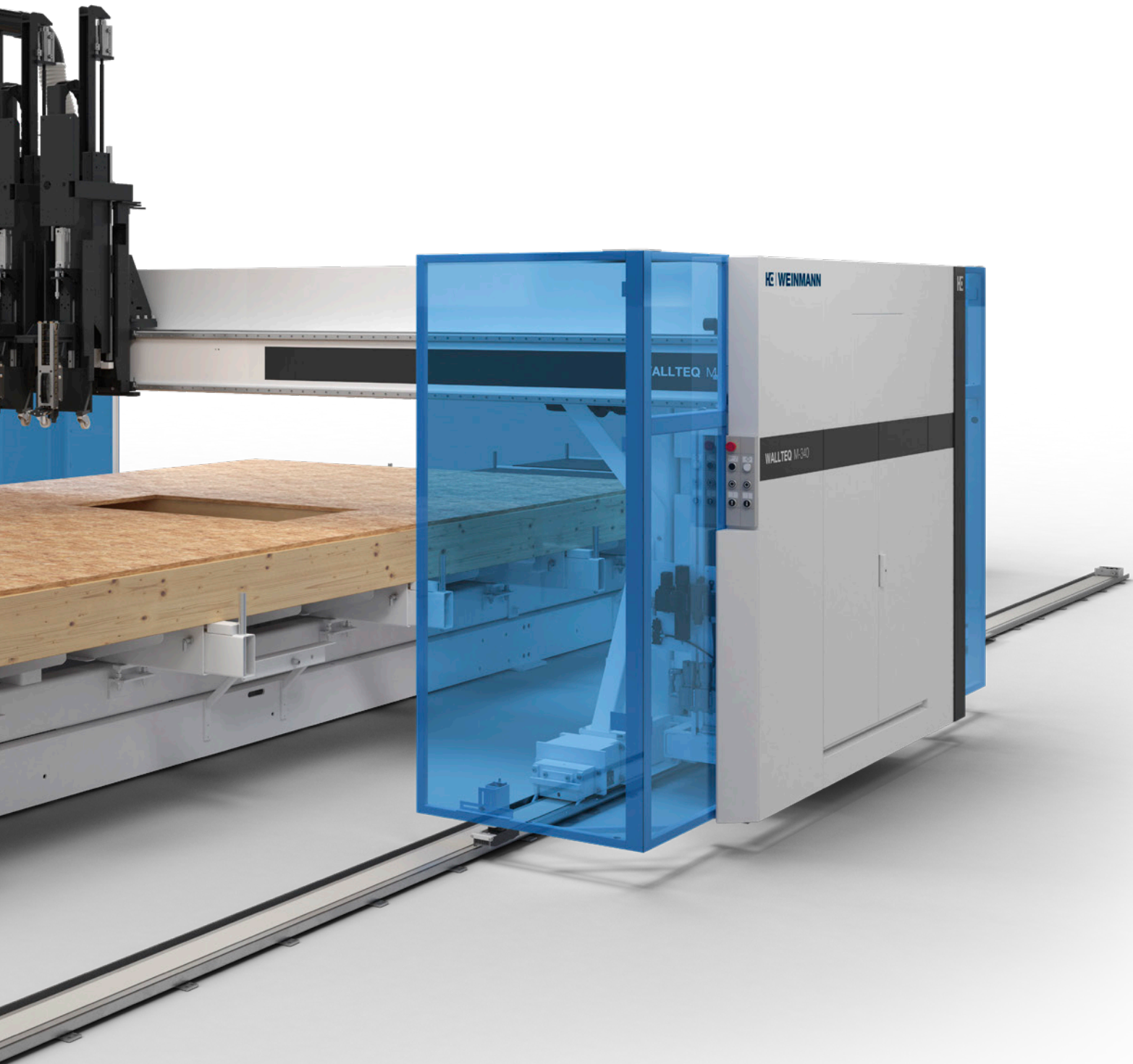











# Hojas de sierra circulares | Brocas | Fresas de mango

Nuestras hojas de sierra, brocas y fresadoras permiten realizar con gran precisión y rapidez todos los trabajos de mecanizado en elementos de pared, tejado, techo o fachada, así como en elementos especiales.



## HOJAS DE SIERRA

N.º de artículo		Ø X anchura X Orificio (mm)	Número de dientes	Número de tornillos / hojas de sierra	Compatible con WALLTEQ		
					M-120 (WMS 060)	M-300 (WMS 300)	M-340 (WMS 340)
4-014-01-0751		250 x 3,2 x 40	48	Tornillo cilíndrico ISO 4762 M 5X 10 12.9 8 unidades 4-001-09-0466 <a href="#">Pedido por correo electrónico</a>		✓	
Figura provisional.							
4-014-01-0494		250 x 3,2 x 30	48				
4-014-01-0466		240 x 3 x 30	34				
4-014-01-0552		230 x 3,2 x 40	40	Tornillo cilíndrico ISO 4762 M 5X 10 12.9 8 unidades 4-001-09-0466 <a href="#">Pedido por correo electrónico</a>			
4-014-01-0553		425 x 4,2 x 55	20	Tornillo cilíndrico ISO 4762 M 6X 12 12.9 8 unidades 4-001-09-0374 <a href="#">Pedido por correo electrónico</a>			
4-014-01-0611		240 x 3 x 40	30	Tornillo cilíndrico ISO 4762 M 5X 10 12.9 8 unidades 4-001-09-0466 <a href="#">Pedido por correo electrónico</a>			
4-014-01-0725		240 x 2,5 x 40	50	Tornillo cilíndrico ISO 4762 M 5X 10 12.9 8 unidades 4-001-09-0466 <a href="#">Pedido por correo electrónico</a>			
4-014-01-0315		300 x 3,2 x 30	30	Tornillo cilíndrico ISO 4762 M 5X 10 12.9 8 unidades 4-001-09-0466 <a href="#">Pedido por correo electrónico</a>			
Figura provisional.							
4-014-01-0628		580 x 5,2/3,6 x 55	36	Tornillo de cabeza avellanada con perfil Torx interno M 6X22 10.9 T30 6 unidades 4-001-32-0073 <a href="#">Pedido por correo electrónico</a>			



			Material	Aplicación	Pedido
0 S 120)	M-380 (WMS 150)	M-500 (WMS 500)			CORREO ELECTRÓNICO
			<ul style="list-style-type: none"> <li>Madera maciza</li> <li>Materiales conglomerados y de fibras sin revestimiento</li> </ul>	Equipamiento básico en el grupo <a href="#">N.º de artículo 2-056-10-3380</a> con protección contra astillas <a href="#">N.º de artículo 2-026-68-2650</a>	<a href="#">Correo electrónico</a>
	✓	✓	<ul style="list-style-type: none"> <li>Madera maciza</li> <li>Materiales conglomerados y de fibras sin revestimiento</li> </ul>	Para grupo serrador fijo	<a href="#">Correo electrónico</a>
✓	✓	✓	<ul style="list-style-type: none"> <li>Madera maciza</li> <li>Materiales de madera</li> <li>Placas de yeso</li> </ul>	Equipamiento básico en el grupo <a href="#">N.º de artículo 2-056-10-3772</a>	<a href="#">Correo electrónico</a>
✓	✓	✓	<ul style="list-style-type: none"> <li>Madera maciza</li> <li>Materiales conglomerados y de fibras sin revestimiento</li> </ul>	Equipamiento básico en el grupo <a href="#">N.º de artículo 2-056-10-3403</a>	<a href="#">Correo electrónico</a>
✓	✓	✓	<ul style="list-style-type: none"> <li>Madera maciza</li> <li>Materiales de fibras sin revestimiento</li> </ul>	Equipamiento básico en el grupo <a href="#">N.º de artículo 1-027-68-5040</a>	<a href="#">Correo electrónico</a>
✓	✓	✓	<ul style="list-style-type: none"> <li>Madera maciza</li> <li>Materiales de madera</li> <li>Placas de yeso</li> </ul>	Equipamiento básico en el grupo <a href="#">N.º de artículo 2-056-10-3380</a>	<a href="#">Correo electrónico</a>
✓	✓	✓	<ul style="list-style-type: none"> <li>Yeso entre cartones</li> <li>Plancha de fibras de yeso</li> <li>OSB</li> <li>Tablero de fibras de madera</li> <li>Plancha de fibras de cemento</li> </ul>	Opción para una vida útil más prolongada con planchas de yeso y de cemento en el grupo <a href="#">N.º de artículo 2-056-10-3380</a>	<a href="#">Correo electrónico</a>
✓	✓	✓	<ul style="list-style-type: none"> <li>Madera maciza</li> <li>Materiales conglomerados y de fibras sin revestimiento</li> </ul>	Equipamiento básico en el grupo <a href="#">N.º de artículo 1-026-68-1240</a>	<a href="#">Correo electrónico</a>
	✓	✓	<ul style="list-style-type: none"> <li>Madera maciza</li> <li>Materiales de fibras sin revestimiento</li> </ul>	Equipamiento básico en Flex25	<a href="#">Correo electrónico</a>

**BROCAS**











N.º de artículo	Modelo	ø (mm)	ø mango (mm)	NL (mm)	GL (mm)	Compatible con WALLTEQ			
						M-120 (WMS 060)	M-300 (WMS 300)	M-340 (WMS 120)	M-380 (WMS 150)
4-014-21-0716	 HS-G	12	12	180	250			✓	✓
4-014-21-0846	 HS Marathon	8	8	200	250			✓	✓
4-014-21-0733	 HW	68	16	80	140		✓	✓	✓



Material	Aplicación	Pedido
M-500 (WMS 500)		CORREO ELECTRÓNICO
✓	<ul style="list-style-type: none"> <li>▪ Materiales de madera</li> <li>▪ Realización de orificios ciegos y orificios de paso exactos</li> </ul>	<a href="#">Correo electrónico</a>
✓	<ul style="list-style-type: none"> <li>▪ Maderas laminadas</li> <li>▪ Maderas encoladas</li> <li>▪ Perforación de orificios muy profundos sin vaciado intermedio a velocidades de avance muy elevadas</li> <li>▪ Revestimiento Marathon para una vida útil más prolongada</li> </ul>	<a href="#">Correo electrónico</a>
✓	<ul style="list-style-type: none"> <li>▪ Taladrado de tomas de corriente</li> </ul>	<a href="#">Correo electrónico</a>



## FRESAS DE MANGO

N.º de artículo	Modelo	Número de cuchillas	Fresa desbastadora	Fresa de acabado	Ø (mm)	Ø mango (mm)
4-014-02-2004 	VHM		✓		16	16
4-014-02-2097 	Marathon		✓	✓	16	16
4-014-02-2319 		Plaquita reversible 19 x 19 x 2 para 68 ° 1 uds. 4-014-03-1361 <a href="#">Pedido por correo electrónico</a>		✓	30	12
4-014-02-2169 	HW		✓		40	HSK-F63
4-014-02-0729 	HW		✓		16	16
4-014-02-0748 	VHW		✓		20	20
4-014-02-2128 	Marathon		✓	✓	16	16
4-014-02-2361 	HW	6 unidades 4-014-03-1406 1 unidad 4-014-03-1408 1 unidad 4-014-03-1410			62	20 Mandril término de sujeción por contracción HSK 63F
4-014-02-2362 	HW	20 unidades 4-014-03-1406 Plaquita reversible 4 unidades 4-001-32-0086 Tornillo de cabeza avellanada 16 unidades 4-001-32-0087 Tornillo de cabeza avellanada 1 unidad 4-014-03-1408 Plaquita reversible 1 unidad 4-001-32-0088 Tornillo de cabeza avellanada			62	
4-014-02-2337 	HW	14 unidades 4-014-03-1406 Plaquita reversible 4 unidades 4-001-32-0086 Tornillo de cabeza avellanada 10 unidades 4-001-32-0087 Tornillo de cabeza avellanada 1 unidad 4-014-03-1408 Plaquita reversible 1 unidad 4-001-32-0088 Tornillo de cabeza avellanada			62	

























NL (mm)	GL (mm)	Número de dientes	Compatible con WALLTEQ					Material	Aplicación	Pedido CORREO ELECTRÓNICO
			M-120	M-300	M-340	M-380	M-500			
			(WMS 060)	(WMS 300)	(WMS 120)	(WMS 150)	(WMS 500)			
60	110	3	✓	✓				<ul style="list-style-type: none"> <li>▪ Materiales de madera</li> </ul>	<ul style="list-style-type: none"> <li>▪ Formateo y ranurado</li> <li>▪ Herramienta estándar</li> </ul>	Correo electrónico
55	110	2	✓	✓				<ul style="list-style-type: none"> <li>▪ Materiales de madera</li> <li>▪ Materiales de yeso</li> </ul>	<ul style="list-style-type: none"> <li>▪ Canto sin desgarros con GKB</li> <li>▪ Vida útil más prolongada con materiales de yeso</li> </ul>	Correo electrónico
15	90	1	✓	✓	✓	✓	✓	<ul style="list-style-type: none"> <li>▪ Yeso entre cartones</li> <li>▪ Materiales de madera</li> </ul>	<ul style="list-style-type: none"> <li>▪ Ranura en V (yeso entre cartones)</li> <li>▪ Grabados</li> </ul>	Correo electrónico
200	300	3			✓	✓	✓	<ul style="list-style-type: none"> <li>▪ Materiales de madera</li> </ul>	<ul style="list-style-type: none"> <li>▪ Formateo y ranurado</li> </ul>	Correo electrónico
55	110	3		✓	✓	✓	✓	<ul style="list-style-type: none"> <li>▪ Materiales de madera</li> </ul>		Correo electrónico
90	155	3		✓	✓	✓	✓	<ul style="list-style-type: none"> <li>▪ Materiales de madera</li> </ul>	<ul style="list-style-type: none"> <li>▪ Formateo y ranurado</li> </ul>	Correo electrónico
65	120	3		✓	✓	✓	✓	<ul style="list-style-type: none"> <li>▪ Materiales de madera</li> <li>▪ Materiales de yeso</li> </ul>	<ul style="list-style-type: none"> <li>▪ Canto sin desgarros con GKB</li> <li>▪ Vida útil más prolongada con materiales de yeso</li> </ul>	Correo electrónico
32	237,6	2			✓	✓	✓	<ul style="list-style-type: none"> <li>▪ Madera blanda, dura, tableros de virutas,</li> <li>▪ MDF</li> <li>▪ Materiales de yeso</li> </ul>	<ul style="list-style-type: none"> <li>▪ Para la perforación de orificios para tomas de corriente, cortes longitudinales, secciones, taladrado circular</li> </ul>	Correo electrónico
65	271,1	2			✓	✓	✓			Correo electrónico
36	107,14	2		✓		✓				Correo electrónico

## Portaherramientas

El portaherramientas es un dispositivo de sujeción para alojar y fijar herramientas de la máquina. Permite un cambio de herramienta rápido y garantiza un mecanizado exacto y preciso de las piezas.









N.º de artículo	Alojamiento	Notas	Pedido CORREO ELECTRÓNICO
4-066-01-0414	 Mina de bolígrafo negra	Para marcador (n.º de artículo 1-048-68-0090)	<a href="#">Correo electrónico</a>
4-014-12-0136	 Portabrocas HSK-F63 3-16	No se necesitan pinzas de sujeción, brocas variables D3-16	<a href="#">Correo electrónico</a>
4-014-12-0100	 Portaherramientas HSK-F63, corto	Alojamiento de pinzas de sujeción D4-25	<a href="#">Correo electrónico</a>
4-014-12-0165	 Portaherramientas HSK-F63, largo/ 176 mm	Alojamiento de pinzas de sujeción D4-25	<a href="#">Correo electrónico</a>
4-014-12-0176	 Portaherramientas HSK-F63, largo/ 196 mm	Alojamiento de pinzas de sujeción D4-25	<a href="#">Correo electrónico</a>
4-014-12-0289	 Pinzas de sujeción DIN 6388 B 25 - 4	<ul style="list-style-type: none"> <li>▪ Compatibles con número de artículo: 4-014-12-0100 portaherramientas HSK-F63, corto</li> <li>▪ Compatibles con número de artículo: 4-014-12-0165 portaherramientas HSK-F63, largo</li> </ul>	<a href="#">Correo electrónico</a>
4-014-12-0302	 Pinzas de sujeción DIN 6388 B 25 - 5		<a href="#">Correo electrónico</a>
4-014-12-0189	 Pinzas de sujeción DIN 6388 B 25 - 6		<a href="#">Correo electrónico</a>
4-014-12-0139	 Pinzas de sujeción DIN 6388 B 25 - 6,5		<a href="#">Correo electrónico</a>
4-014-12-0274	 Pinzas de sujeción DIN 6388 B 25 - 7		<a href="#">Correo electrónico</a>
4-014-12-0067	 Pinzas de sujeción DIN 6388 B 25 - 8		<a href="#">Correo electrónico</a>
4-014-12-0096	 Pinzas de sujeción DIN 6388 B 25 - 10		<a href="#">Correo electrónico</a>
4-014-12-0068	 Pinzas de sujeción DIN 6388 B 25 - 12		<a href="#">Correo electrónico</a>
4-014-12-0179	 Pinzas de sujeción DIN 6388 B 25 - 13		<a href="#">Correo electrónico</a>
4-014-12-0191	 Pinzas de sujeción DIN 6388 B 25 - 14		<a href="#">Correo electrónico</a>
4-014-12-0069	 Pinzas de sujeción DIN 6388 B 25 - 16		<a href="#">Correo electrónico</a>
4-014-12-0175	 Pinzas de sujeción DIN 6388 B 25 - 18		<a href="#">Correo electrónico</a>
4-014-12-0259	 Pinzas de sujeción DIN 6388 B 25 - 22		<a href="#">Correo electrónico</a>
4-014-12-0070	 Pinzas de sujeción DIN 6388 B 25 - 20		<a href="#">Correo electrónico</a>
4-014-12-0071	 Pinzas de sujeción DIN 6388 B 25 - 25 462E	<a href="#">Correo electrónico</a>	
4-014-12-0140	 Pinzas de sujeción DIN 6388 B 25 - 9,52	<a href="#">Correo electrónico</a>	
4-014-12-0172	 Pinzas de sujeción DIN 6388 B ø SUJECIÓN 12,7 1/2	<a href="#">Correo electrónico</a>	
4-014-12-0141	 Pinzas de sujeción DIN 6388 B 25 - 19,05	<a href="#">Correo electrónico</a>	
4-014-12-0129	 Pinzas de sujeción DIN 6388 B 25 - 25,4	<a href="#">Correo electrónico</a>	

## Grupos de alta precisión

Le ofrecemos un amplio abanico de grupos que se amplía y actualiza constantemente. Equipe sus máquinas individualmente y produzca de forma flexible. Los grupos necesarios para cada uno de los pasos de mecanizado se cambian de forma totalmente automatizada de un sistema de cambio de herramientas al husillo principal de las máquinas. Se pueden girar a través del eje C de 0 a 360° y, en función del uso previsto, se pueden equipar con conexiones neumáticas o electrónicas. La gama de grupos de WEINMANN se amplía y actualiza constantemente. Le ofrecemos siempre la solución óptima para sus tareas específicas. ¿Le interesa? [Póngase en contacto con nosotros.](#)

### GRUPOS PARA LA BEAMTEQ

N.º de artículo	Grupo	Aplicación
2-056-10-3380	 Grupo serrador de alta velocidad	<ul style="list-style-type: none"> <li>▪ Grupo básico para el puente multifunción, para formatear elementos,</li> <li>▪ No es posible colocar la hoja de sierra en posición inclinada</li> <li>▪ Protección contra astillas para WALLTEQ M-300 n.º de artículo 2-026-</li> <li>▪ En el juego de herramientas estándar, n.º de artículo 4-014-01-0611</li> </ul>
2-056-10-3772	Grupo HP Oelns	<ul style="list-style-type: none"> <li>▪ Con lubricación con aceite pulverizado</li> <li>▪ Se utiliza en puentes multifunción, para el mecanizado de materiales m (yeso, materiales cementados)</li> </ul>
2-056-10-3403	 Grupo FLEX-5	<ul style="list-style-type: none"> <li>▪ Para practicar aberturas de ventanas y puertas, así como para formatear 60°. Profundidad de corte de 90° máx. 60 mm.</li> <li>▪ Herramienta necesaria: hoja de sierra n.º de artículo 4-014-01-0552</li> <li>▪ Posibilidad de mecanizado de 5 ejes mediante el grupo Flex 5.</li> <li>▪ Colocación de una broca en el portaherramientas, para practicar orificio Longitud útil máx. de 60 mm</li> <li>▪ Herramienta necesaria: broca con pinzas de sujeción adecuadas</li> </ul>
1-026-68-1240	 Grupo serrador con protección para profundidad de corte de 105 mm	<ul style="list-style-type: none"> <li>▪ Para formatear elementos y practicar aberturas de ventanas y puertas posible colocar la hoja de sierra en posición oblicua.</li> <li>▪ Se puede integrar en el cambiador de herramientas.</li> </ul>
1-027-68-5040	 Grupo serrador con protección para profundidad de corte de 135 mm	<ul style="list-style-type: none"> <li>▪ Para formatear elementos y practicar aberturas de ventanas y puertas posible colocar la hoja de sierra en posición oblicua.</li> <li>▪ No se puede integrar en el cambiador de herramientas, se aloja en la</li> </ul>
1-048-68-0090	 Marcador	<ul style="list-style-type: none"> <li>▪ El marcador permite colocar capas de revestimiento, secciones de ver resorte garantiza que se aplique una presión de compresión constante</li> <li>▪ El marcador es adecuado para marcar madera maciza, tableros de m tableros aglomerados prensados. El grupo marcador está montado en</li> <li>▪ Marcador de repuesto n.º de artículo: 4-066-01-0414</li> </ul>

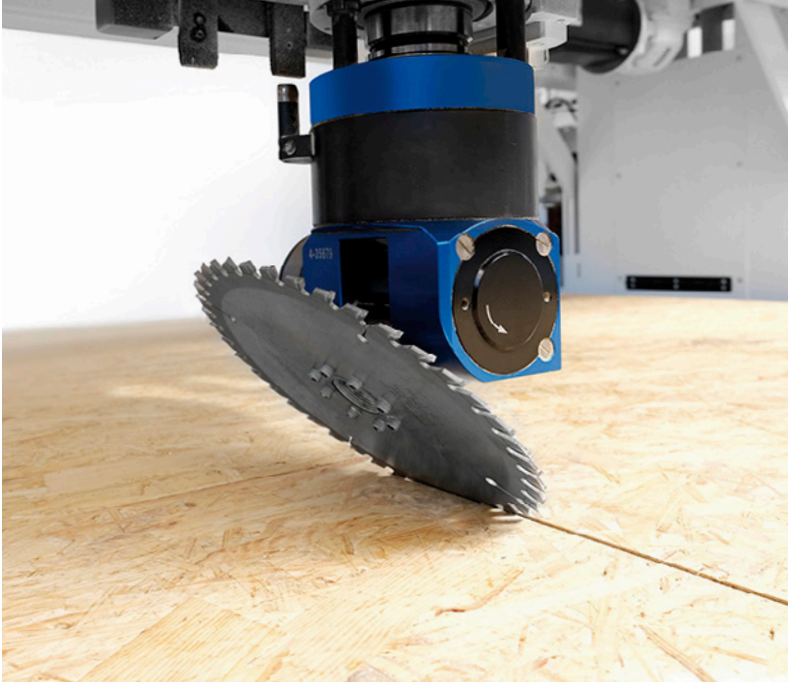

	Pinzas de sujeción compatibles	Pedido
<p>para practicar aberturas de ventanas y puertas.</p> <p>68-2650</p>	<p><a href="#">4-014-12-0288</a> Pinzas de sujeción TIPO ER25 D= 4</p> <p><a href="#">4-014-12-0285</a> Pinzas de sujeción TIPO ER25 D= 5</p> <p><a href="#">4-014-12-0009</a> Pinzas de sujeción TIPO ER25 D= 6</p> <p><a href="#">4-014-12-0019</a> Pinzas de sujeción TIPO ER25 D= 7</p> <p><a href="#">4-014-12-0010</a> Pinzas de sujeción TIPO ER25 D= 8</p>	<p><a href="#">Correo electrónico</a></p>
<p>minerales (yeso entre cartones, planchas de fibras de</p> <p>ear elementos. Para cortes con una inclinación de 0° a</p>	<p><a href="#">4-014-12-0011</a> Pinzas de sujeción TIPO ER25 D= 10</p> <p><a href="#">4-014-12-0158</a> Pinzas de sujeción TIPO ER25 D= 11</p> <p><a href="#">4-014-12-0012</a> Pinzas de sujeción TIPO ER25 D= 12</p> <p><a href="#">4-014-12-0004</a> Pinzas de sujeción TIPO ER25 D= 13</p> <p><a href="#">4-014-12-0013</a> Pinzas de sujeción TIPO ER25 D= 14</p> <p><a href="#">4-014-12-0006</a> Pinzas de sujeción TIPO ER25 D= 16</p>	<p><a href="#">Correo electrónico</a></p>
<p>ios (orificios oblicuos).</p>		
<p>con una profundidad de corte de hasta 105 mm. No es</p>		<p><a href="#">Correo electrónico</a></p>
<p>con una profundidad de corte de hasta 135 mm. No es</p> <p>estación Pick-up.</p>		<p><a href="#">Correo electrónico</a></p>
<p>ntana u otras líneas de referencia en el elemento. Un</p> <p>e sobre el elemento.</p> <p>aterial de madera, placas de yeso entre cartones y</p> <p>n un alojamiento HSK 63 F.</p>		<p><a href="#">Correo electrónico</a></p>

## Herramientas para nuestros sistemas de pared combinados

### FRAMETEQ M-300 | M-500

El sistema de pared combinado FRAMETEQ es una combinación de estación de armazón y puente multifunción diseñada para producir automáticamente elementos de pared y fachada en la construcción de marcos de madera. El posicionamiento de los componentes del armazón, así como la fijación y el mecanizado exactos del revestimiento, se realizan en este caso de forma totalmente automática en una estación de trabajo. El resultado: elementos de alta calidad producidos en un espacio mínimo.

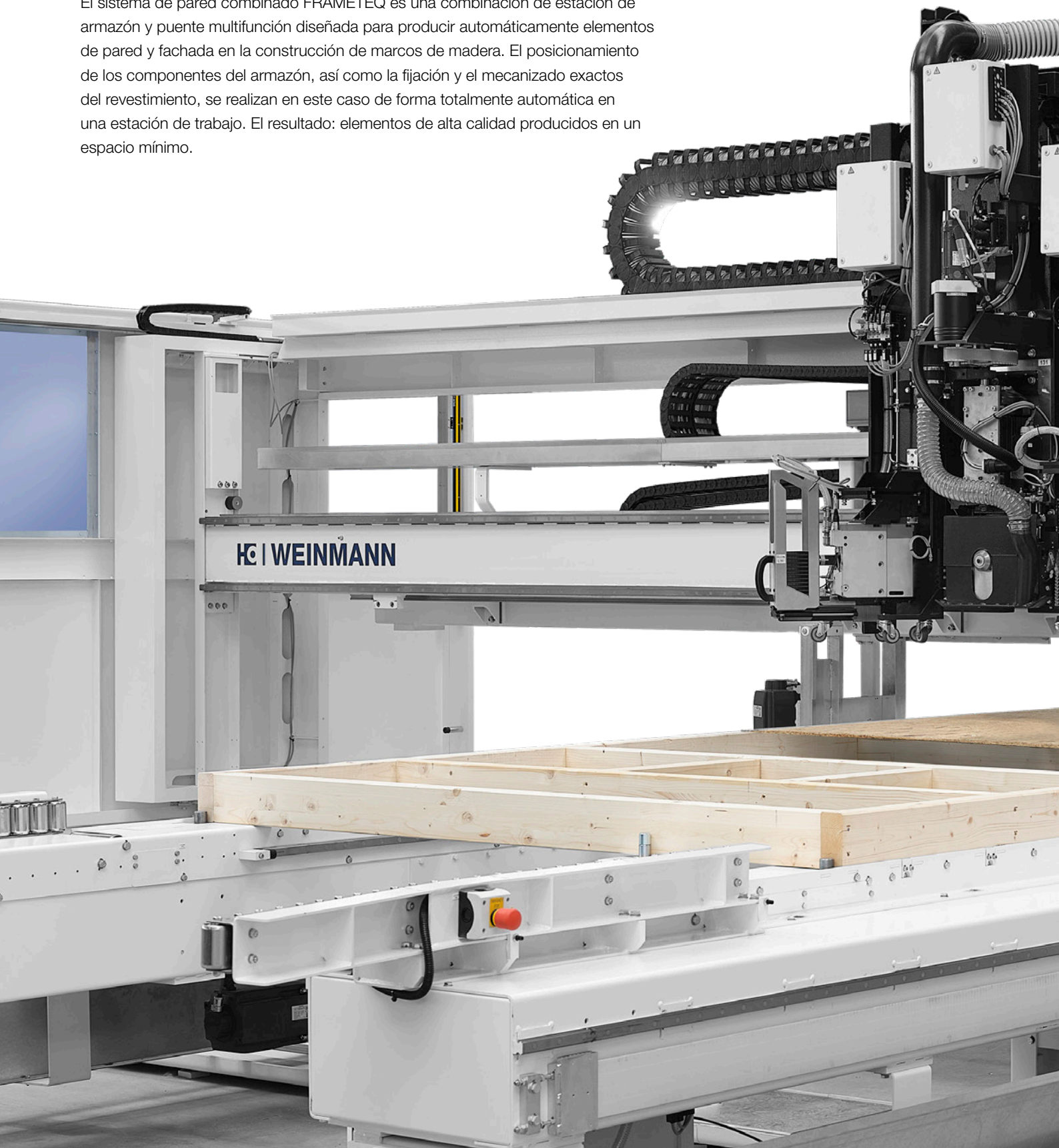



## Hojas de sierra circulares | Fresas de mango

Con la hoja de sierra y la fresadora correctas resulta muy fácil formatear y realizar cortes tanto longitudinales como transversales.

### HOJAS DE SIERRA

N.º de artículo		Ø X anchura X Orificio (mm)	Número de dientes	Compatible con FRAMETEQ		Material
				M-300 (WEK 100)	M-500 (WEK 120)	
4-014-01-0294		370 x 3,5 x 30	108		✓	<ul style="list-style-type: none"> <li>Madera maciza</li> <li>Materiales conglomerados y de fibra con revestimiento</li> </ul>
4-014-01-0494		250 x 3,2 x 30	48	✓	✓	<ul style="list-style-type: none"> <li>Madera maciza</li> <li>Materiales conglomerados y de fibra con revestimiento</li> </ul>

### FRESAS DE MANGO

N.º de artículo	Modelo	Fresa desbastadora	Fresa de acabado	Ø	Ø mango	NL	GL	Número de dientes
				(mm)	(mm)	(mm)	(mm)	
4-014-02-0748		VHW	✓	20	20	90	155	3

Aplicación		Pedido
		CORREO ELECTRÓNICO
as sin	Para grupo serrador fijo	<a href="#">Correo electrónico</a>
as sin	Para grupo serrador fijo	<a href="#">Correo electrónico</a>



Modelos	Compatible con FRAMETEQ	Material	Aplicación	Pedido
M-300 (WEK 100)	M-500 (WEK 120)	<ul style="list-style-type: none"> <li>▪ Materiales de madera y yeso</li> </ul>	<ul style="list-style-type: none"> <li>▪ Formateo y ranurado</li> </ul>	CORREO ELECTRÓNICO
✓				<a href="#">Correo electrónico</a>

## Herramientas para nuestras estaciones de armazón

### FRAMETEQ F-300 | F-500

La versátil FRAMETEQ establece nuevos estándares en la creación de armazones complejos y exigentes en la construcción de marcos de madera. Esto es posible gracias al diseño adaptado a las necesidades. La estación de armazón se puede personalizar para satisfacer todas las necesidades. Está disponible en una enorme variedad de modelos, desde las variantes iniciales más económicas hasta instalaciones de alto rendimiento completamente automáticas con una capacidad de producción de más de 1000 casas al año.

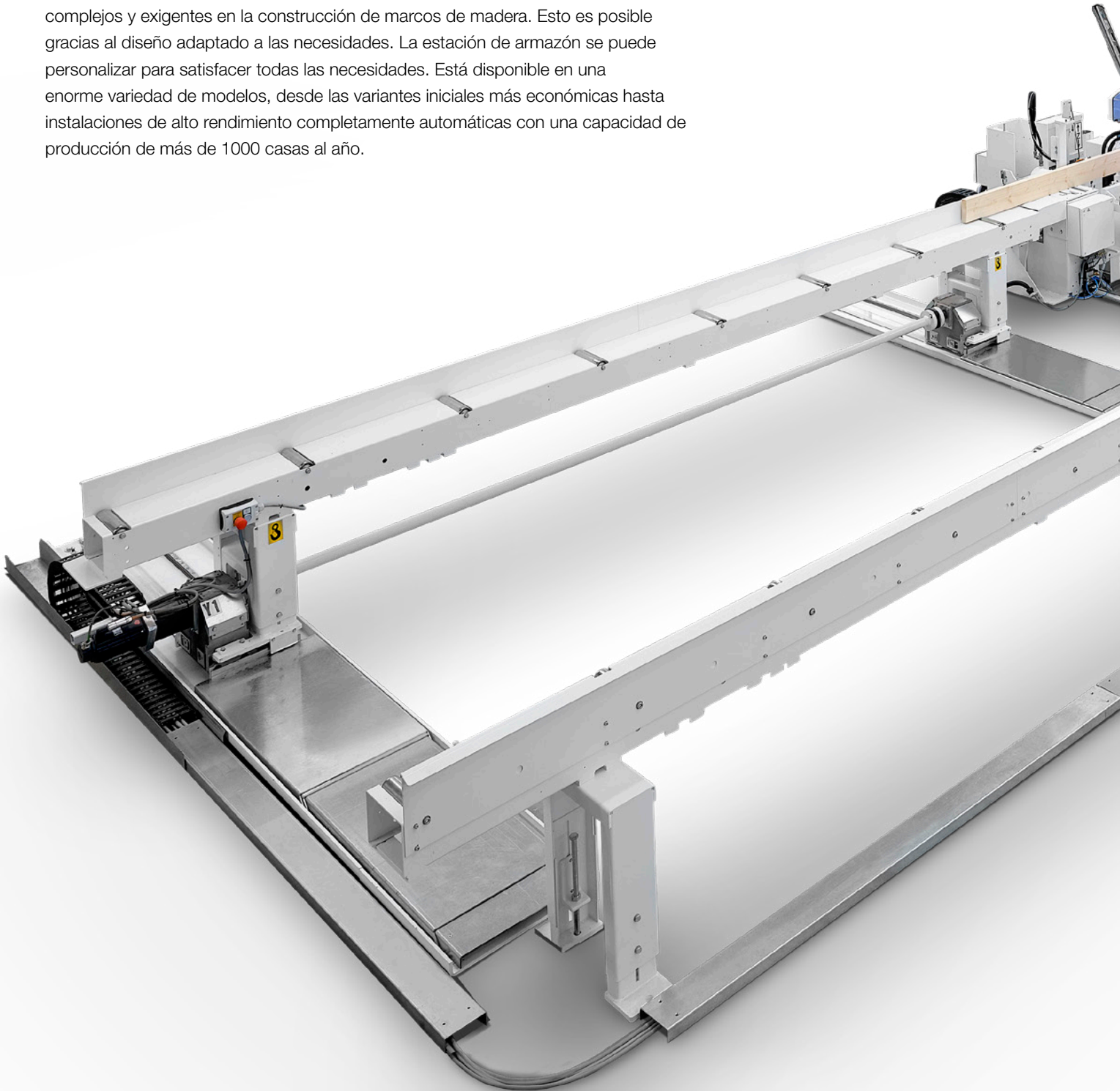



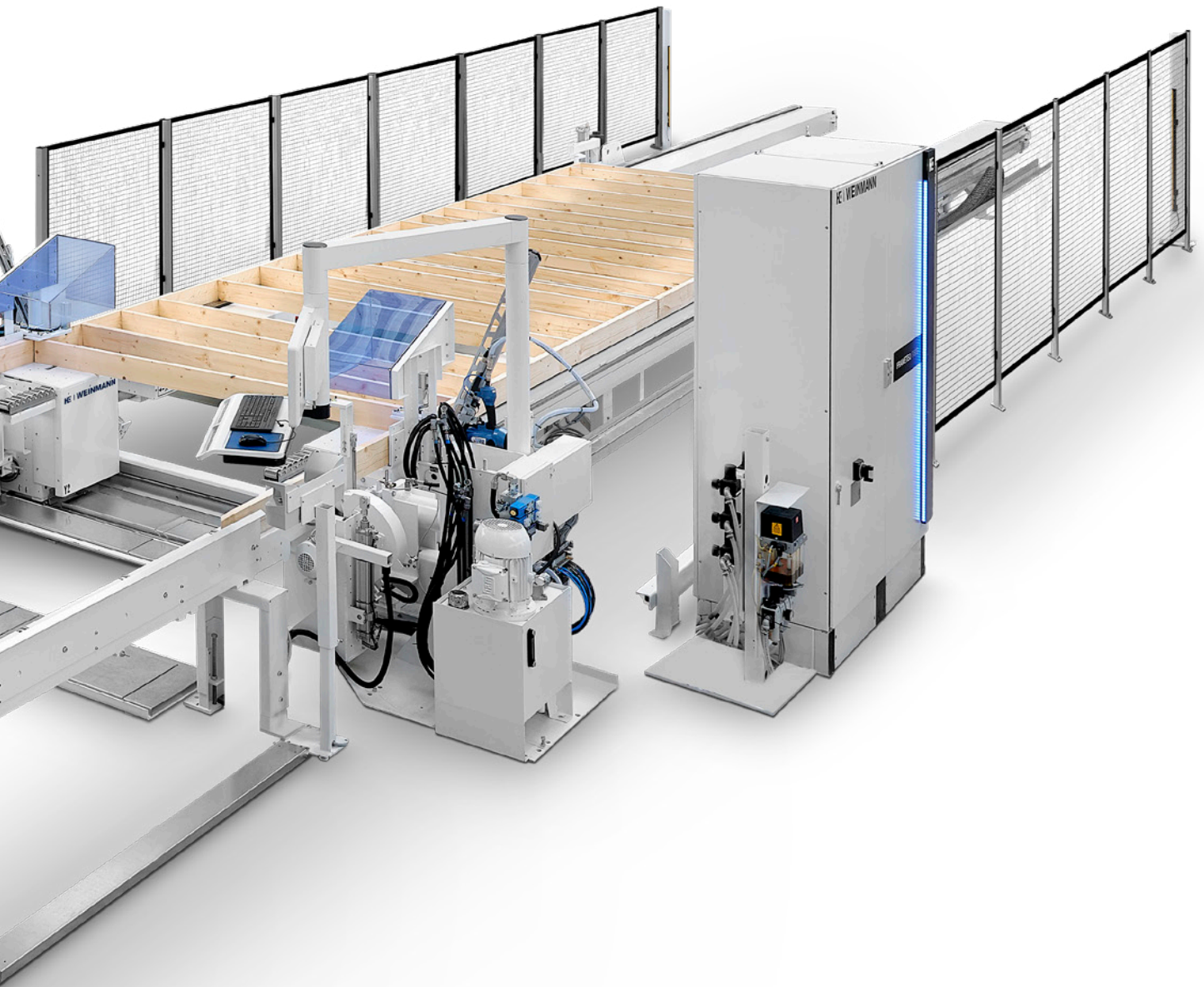

## Hojas de sierra circulares | Fresas de mango

Con la hoja de sierra y la fresadora correctas resulta muy fácil formatear y realizar cortes tanto longitudinales como transversales.

### HOJAS DE SIERRA CIRCULARES

N.º de artículo	Ø x anchura x orificio (mm)	Número de dientes	Compatible con FRAMETEQ		Material	Aplicación	Pedido
			F-300 (WEM 100)	F-500 (WEM 150)			
4-014-01-0294	370 x 3,5 x 30	108	✓	✓	<ul style="list-style-type: none"> <li>Madera maciza</li> <li>Materiales conglomerados y de fibras sin revestimiento</li> </ul>	Para grupo serrador fijo	<a href="#">Correo electrónico</a>





# VALYOU

Our Mission, Your Performance.

## LIFE CYCLE SERVICES

Rendimiento mejorado, procesos más eficientes, ayuda más eficaz, garantía de disponibilidad y trabajo más inteligente.

### EQUIPO Y COBERTURA

La red de servicio global más grande del sector con más de 1350 empleados.

### INSTALACIÓN Y PUESTA EN SERVICIO

Para que la puesta en servicio vaya sobre ruedas, únicamente se encargarán de esta tarea nuestros expertos cualificados.

### FUNCIONAMIENTO Y CONTROL

Después de enseñar a su personal el intuitivo sistema de control, nuestras aplicaciones inteligentes facilitarán el día a día de los operarios.

### MANTENIMIENTO Y SERVICIO

Para mantener las instalaciones en funcionamiento, hemos preferido aplicar un enfoque preventivo. Usted decide con qué frecuencia y a qué nivel debemos ayudar. Prevenir siempre es mejor que curar.

### eSHOP Y SUS VENTAJAS

Todo listo con un par de clics. Aprovechese de las ventajas exclusivas de la compra de piezas de recambio en línea, según la disponibilidad del mercado. [shop.homag.com](http://shop.homag.com).

### ASISTENCIA TELEFÓNICA Y DISPONIBILIDAD

Estamos aquí si hay una emergencia. Directamente por teléfono, asistencia digital a través de la aplicación o vídeo, o asistencia en sus instalaciones. Siempre cerca de usted con más de 90 organizaciones regionales de servicios en todo el mundo. Con más de 35 000 piezas de recambio disponibles, podemos entregar el 85 % de sus pedidos de inmediato.

### CURSOS Y FORMACIÓN CONTINUA

Ofrecemos todas las formas modernas de obtener conocimientos útiles mediante la formación presencial, la formación en línea en directo o con eLearning. Cada año impartimos más de 4000 cursos de formación de clientes. Para ello, contamos con centros de formación propios in situ hasta en 19 países.

### MODERNIZACIÓN Y MEJORAS

Nuestro programa de modernización se adapta a su máquina. Si lo desea, evaluaremos sus datos y le ayudaremos con el siguiente paso.

### ANÁLISIS Y SOSTENIBILIDAD

Si nos lo pide, analizamos todos sus procesos con herramientas y procedimientos muy conocidos (LeanSixSigma). Para ello contamos con un gran equipo de expertos certificados.

### FINANCIACIÓN Y ASESORAMIENTO

Ofrecemos conceptos de financiación diseñados a medida en todo el mundo. Contamos con más de 60 años de experiencia y una red de socios de confianza formada por bancos y compañías de seguros de primer nivel que nos ayudan a encontrar la solución correcta para cada caso. La transparencia y la fiabilidad están garantizadas durante todo el proceso.



**Asistencia rápida:**

94 % de resolución  
mediante asistencia telefónica

**Cercanía:**

1350 expertos de servicio  
en todo el mundo

**En movimiento:**

Más de 1000 envíos de piezas en  
todo el mundo cada día

**Ventajas únicas:**

Documentación electrónica  
sobre 150 000 máquinas disponible  
en 28 idiomas



**WEINMANN Holzbausystemtechnik GmbH**

info@weinmann-partner.de  
www.homag.com/weinmann

**YOUR SOLUTION**